

КАМЕРЫ

IP-КАМЕРЫ

STC-IPM3407A 2.8mm Estima	4
STC-IPM3509A rev.3 Estima	5
STC-IPM3607 Estima	6
STC-IPM3610 rev.3 Estima	7
STC-IPM5506A	8
STC-IPM5507A	9
STC-IPM5512A rev.2 Estima	10
STC-IPM5606A	11
STC-IPM5612 rev.3 Estima	12
STC-IPM5614A rev.2 Estima	13
STC-IPM5200/5200SLR Estima	14
STC-IPM8110A Estima	15
STC-IPM12140A Estima	16
STC-IPM12550A	17
STC-IPM12650A	18

PTZ IP-КАМЕРЫ

STC-IPM3923A Estima	19
STC-IPM5911 Estima	20
STC-IPM5921A Estima	21

УСТРОЙСТВА СЕРИИ NEYRO II

Видеоаналитика в устройствах NEYRO II	22
---	----

IP-КАМЕРЫ NEYRO II

STC-IPMA5525A	26
STC-IPMA5625A/5625LRA	27

ВИДЕОАНАЛИЗАТОРЫ NEYRO II

STI-A0440/1640	28
----------------------	----

СЕТЕВЫЕ ВИДЕОРЕГИСТРАТОРЫ NEYRO II

STNR-A1630	30
------------------	----

МУЛЬТИФОРМАТНЫЕ КАМЕРЫ

STC-HDX3085 Ultimate	32
STC-HDX3525 Ultimate	33
STC-HDX3585 Ultimate	34
STC-HDX3635 Ultimate	35

ОБЪЕКТИВЫ

Варифокальные объективы	36
-------------------------------	----

ВИДЕОРЕГИСТРАТОРЫ

СЕТЕВЫЕ (NVR)

Серия Delta

STNR-1661/3261	38
STNR-6462	40

«WARP и Виртуальная матрица»	42
------------------------------------	----

ПО Titanium 2.0	44
-----------------------	----

Серия Gamma

STNR-6483RE	46
-------------------	----

HD-TVI/АHD/960Н/IP

Серия Omega

STR-HD1635	48
------------------	----

ПУЛЬТЫ ТЕЛЕМЕТРИИ

STT-2405U	50
-----------------	----

ОБЛАЧНЫЙ СЕРВИС SMARTEC CLOUD BRIDGE

STN-CB02 Cloud Bridge	51
-----------------------------	----

ЖК-МОНИТОРЫ

STM-197	52
STM-245/325/425	54

ТЕРМОКОЖУХИ

STH-1230	56
STH-3211D-PSU1/STH-3211DL-PSU1	58
STH-3230D-PSU1	60
STH-5231D-PSU2	62
STH-5231S-HPOE	64
STH-6230DL-PSU2	66

ТЕПЛОВИЗОРЫ

STX-IP2653AL	68
STX-IP23TM	70
STX-IP463K/IP566K/IPPT591L	72

ВИДЕОРЕГИСТРАТОР (NVR)

STNR-0423AI	74
-------------------	----

БЛОКИ ПИТАНИЯ

ST-PS105-9	76
ST-PS110-18	77
ST-PS205-9	78

АКСЕССУАРЫ

Аксессуары для телекамер	79
Аксессуары для термокожухов	81

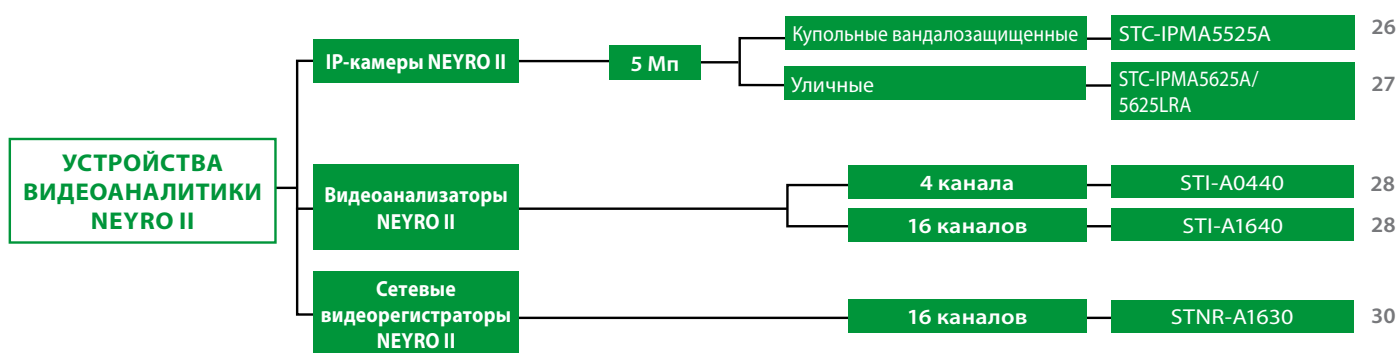
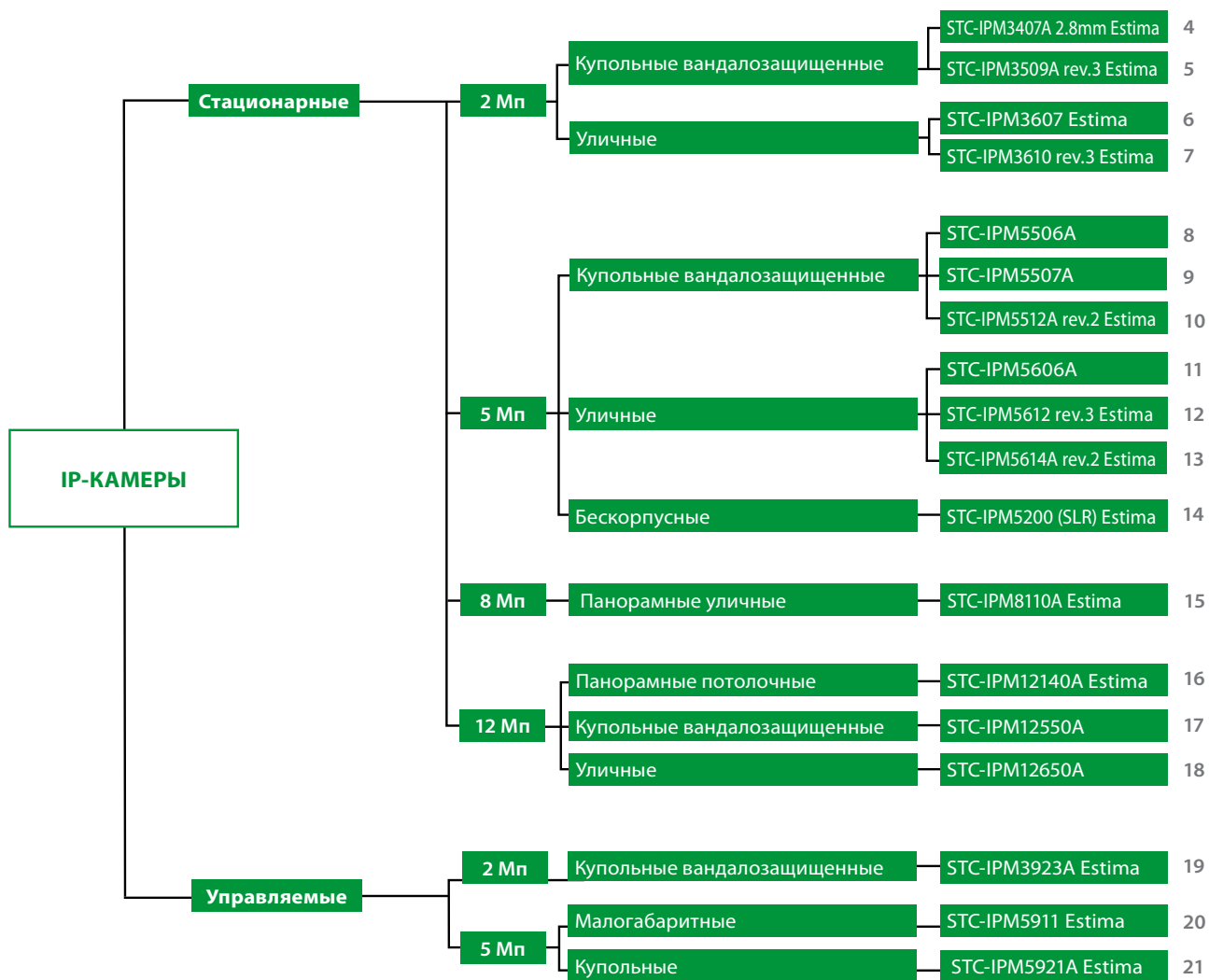

ОБЪЕКТИВЫ	Варифокальные мегапиксельные	С автодиафрагмой	STL-3MP2812DC	36	
			STL-6MP1250DC	36	
			STL-8MP3610DC	36	
СЕТЕВЫЕ ВИДЕОРЕГИСТРАТОРЫ (NVR)	Виртуальная матрица	64 канала	STNR-6462	40	
			Stand-alone	H.265	16 каналов
	32 канала	STNR-3261			38
	На базе ПК (Гамма-серия)	до 64 каналов			STNR-6483RE
	МУЛЬТИФОРМАТНЫЕ ВИДЕОРЕГИСТРАТОРЫ	Гибридные HD-TVI/AHD/960H/IP	16 каналов	STR-HD1635	48
ПУЛЬТЫ ТЕЛЕМЕТРИИ				STT-2405U	50
ОБЛАЧНЫЕ РЕШЕНИЯ			STN-CB02	51	
ЖК-МОНИТОРЫ	Стандартные 4:3	19"	STM-197	52	
			Широкоформатные 16:9	24"	STM-245
	32"	STM-325		54	
	42"	STM-425		54	
	ТЕРМОКОЖУХИ	С полным открыванием	STH-1230	56	
С боковым открыванием			STH-3211D-PSU1	58	
		STH-3211DL-PSU1	58		
		STH-3230D-PSU1	60		
С фронтальным открыванием		STH-5231D-PSU2	62		
		STH-5231S-HPOE	64		
С боковым открыванием и ИК-подсветкой	STH-6230DL-PSU2	66			
ТЕПЛОВИЗОРЫ			STX-IP2653AL	68	
			STX-IP23TM	70	
			STX-IP463K	72	
			STX-IP566K	72	
			STX-IPPT591L	72	
ВИДЕОРЕГИСТРАТОР (NVR)			STNR-0423AI	74	
БЛОКИ ПИТАНИЯ	Постоянного тока, 12 В	9 выходов	ST-PS105-9	76	
		18 выходов	ST-PS110-18	77	
	Переменного тока, 24 В	9 выходов	ST-PS205-9	78	

STC-IPM3407A 2.8mm Estima

2-мегапиксельная вандалозащищенная IP-камера в малогабаритном корпусе

- КМОП-матрица 1/2.8" 2 Мп Sony IMX307
- Разрешение до Full HD при 25 к/с
- Фиксированный объектив 2.8 мм
- Минимальная освещенность 0.005 лк (цв.)
- ИК-подсветка до 30 м
- Детектор внешнего воздействия на камеру
- Слот для карты памяти
- Встроенный микрофон
- Вандалозащищенный корпус IK10
- Класс климатической защиты IP67



ТЕХНИЧЕСКИЕ ХАРАКТЕРИСТИКИ

Модель:	STC-IPM3407A/4 2.8mm Estima
Тип:	2-мегапиксельная вандалозащищенная IP-камера в малогабаритном корпусе с ИК-подсветкой
Чувствительный элемент:	1/2.8" КМОП-матрица 2 Мп Sony IMX307 с прогрессивным сканированием
Встроенный объектив:	Фиксированный 2.8 мм/F1.4
Максимальное разрешение:	2 Мп (1920x1080)
Компрессия видео:	H.265, H.264, MJPEG
Максимальный фреймрейт:	25 к/с (при всех разрешениях)
Видеопотоки:	До 3 потоков одновременно с возможностью настройки сжатия, битрейта, разрешения, фреймрейта
Минимальная освещенность:	Цв: 0.005 лк (F2.0); Ч/б, ИК подсветка вкл.: 0 лк
ИК-подсветка:	4 матричных светодиода, дальность до 30 метров
Режим «день/ночь»:	С отключаемым ИК-фильтром: авто / цвет / ч/б
Динамический диапазон:	Регулируемый аппаратный WDR 140 дБ
Шумоподавление:	2D/3D DNR
Баланс белого:	Авто/Естественное освещение/Лампы накаливания/ Флуоресцентное освещение/Ручная настройка
Реакция камеры на события тревоги:	Сохранение видео на SD-карту/сетевое хранилище, загрузка данных на FTP, отправка снимков на электронную почту, уведомление по HTTP/SIP
Детектор движения:	Есть
Приватные зоны:	Есть (4 зоны)
Слот для карты памяти:	MicroSD/SDHC/SDXC (до 128 Гб)
Аудио:	Встроенный микрофон
Питание IP-камеры:	PoE 802.1af
Потребляемая мощность:	Макс. 5 Вт
Уровень климатической защиты:	IP67
Уровень вандалозащищенности:	IK10
Диапазон рабочих температур:	-40...+60°C
Габариты (ДxШxВ):	110.8 x 118.5 x 65 мм
Вес:	0.5 кг

АКСЕССУАРЫ

STB-C71	Монтажная база
STB-C73	Кронштейн для крепления камеры на стену

STC-IPM3509A rev.3 Estima

2-мегапиксельная вандалозащищенная купольная IP-камера с моторизованным объективом

- КМОП-матрица 1/2.8" 2 Мп Sony IMX307
- Разрешение до Full HD при 50 к/с
- Моторизованный объектив 2.7-13.5 мм с АРД P-Iris
- Минимальная освещенность 0.005 лк (цв.)
- ИК-подсветка до 50 м
- Детектор внешнего воздействия на камеру
- Слот для карты памяти
- Аудиовход/аудиовыход
- Вандалозащищенный корпус IK10
- Уличное исполнение IP67



ТЕХНИЧЕСКИЕ ХАРАКТЕРИСТИКИ

Модель:	STC-IPM3509A/1 rev.3 Estima
Тип:	2-мегапиксельная вандалозащищенная купольная IP-камера с ИК-подсветкой и моторизованным объективом
Чувствительный элемент:	1/2.8" КМОП-матрица 2 Мп Sony IMX307 с прогрессивным сканированием
Встроенный объектив:	Моторизованный с АРД f2.7-13.5 мм/F1.4, P-Iris
Компрессия видео:	H.265, H.264, MJPEG
Максимальный фреймрейт:	50 к/с (при всех разрешениях)
Видеопотоки:	До 3 потоков одновременно с возможностью настройки сжатия, битрейта, разрешения, фреймрейта
Минимальная освещенность:	Цв.: 0.005 лк (F1.4); Ч/б, ИК-подсветка вкл.: 0 лк
ИК-подсветка:	3 матричных светодиода, дальность до 50 метров
Режим «день/ночь»:	С отключаемым ИК-фильтром: авто / цвет / ч/б
Динамический диапазон:	Регулируемый аппаратный WDR 140 дБ
Шумоподавление:	2D/3D DNR
Баланс белого:	Авто/ Естественное освещение/Лампы накаливания/ Флуоресцентное освещение/Ручная настройка
Реакция камеры на события тревоги:	Сохранение видео на SD-карту/сетевое хранилище, загрузка данных на FTP, отправка снимков на электронную почту, уведомление по HTTP/SIP, активация выхода тревоги
Детектор движения:	Есть
Приватные зоны:	Есть (4 зоны)
Слот для карты памяти:	MicroSD/SDHC/SDXC (до 128 Гб)
Аудио:	1 аудиовход / 1 аудиовыход
Вход/выход тревоги:	1/1
Питание IP-камеры:	12В пост. тока/ PoE
Потребляемая мощность:	Макс. 7.5 Вт
Уровень климатической защиты:	IP67
Уровень вандалозащиты:	IK10
Диапазон рабочих температур:	-40...+60°C
Габариты (Диам.хВ):	143 мм x 107.4 мм
Вес:	1.1 кг

АКСЕССУАРЫ

STB-C72	Кронштейн для крепления камеры на стену
STB-C76	Адаптер потолочного крепления
STB-C76L	Удлинитель для адаптера потолочного крепления STB-C76

STC-IPM3607 Estima

2-мегапиксельная IP-камера

- КМОП-матрица 1/2.8" 2 Мп Sony IMX307
- Разрешение до Full HD при 25 к/с
- Фиксированный объектив 2.8 мм
- Минимальная освещенность 0.005 лк (цв.)
- ИК-подсветка до 25 м
- Детектор внешнего воздействия на камеру
- Класс климатической защиты IP67



ТЕХНИЧЕСКИЕ ХАРАКТЕРИСТИКИ

Модель:	STC-IPM3607/4 Estima
Тип:	2-мегапиксельная камера с ИК-подсветкой
Чувствительный элемент:	1/2.8" КМОП-матрица 2 Мп Sony IMX307 с прогрессивным сканированием
Встроенный объектив:	Фиксированный f2.8мм/F2.0
Максимальное разрешение:	2 Мп (1920x1080)
Компрессия видео:	H.265, H.264, MJPEG
Максимальный фреймрейт:	25 к/с (при всех разрешениях)
Видеопотоки:	До 3 потоков одновременно с возможностью настройки сжатия, битрейта, разрешения, фреймрейта
Минимальная освещенность:	Цв.: 0.002 лк (F1.2); Ч/б, ИК-подсветка вкл. 0 лк
ИК-подсветка:	2 ИК-светодиода высокой мощности, дальность до 30 метров; регулируемая мощность
Режим «день/ночь»:	С отключаемым ИК фильтром: авто / цвет / ч/б
Динамический диапазон:	Регулируемый аппаратный WDR 140 дБ
Шумоподавление:	2D/3D DNR
Баланс белого:	Авто/ Естественное освещение/Лампы накаливания/ Флуоресцентноеосвещение/Ручная настройка
Реакция камеры на события тревоги:	Сохранение видео на SD-карту/сетевое хранилище, загрузка данных на FTP, отправка снимков на электронную почту, уведомление по HTTP/SIP
Детектор движения:	Есть
Приватные зоны:	Есть (4 зоны)
Слот для карты памяти:	MicroSD/SDHC/SDXC (до 128 Гб)
Питание IP-камеры:	PoE (802.3af)
Потребляемая мощность:	Макс. 5 Вт
Уровень климатической защиты:	IP67
Диапазон рабочих температур:	-40...+60°C
Габариты (ДхШхВ):	64 мм x 64 мм x 160 мм (с кронштейном)
Вес:	0.45 кг

АКСЕССУАРЫ

STB-C62	Монтажная база
---------	----------------

STC-IPM3610 rev.3 Estima

2-мегапиксельная IP-камера с моторизованным объективом

- КМОП-матрица 1/2.8" 2 Мп Sony IMX307
- Разрешение до Full HD при 50 к/с
- Моторизованный объектив 2.7-13.5 мм с АРД P-iris
- Минимальная освещенность 0.005 лк (цв.)
- ИК-подсветка до 50 м
- Детектор внешнего воздействия на камеру
- Класс климатической защиты IP67



ТЕХНИЧЕСКИЕ ХАРАКТЕРИСТИКИ

Модель:	STC-IPM3610/1 rev.3 Estima
Тип:	2-мегапиксельная камера с ИК-подсветкой и моторизованным объективом
Чувствительный элемент:	1/2.8" КМОП-матрица 2 Мп Sony IMX307 с прогрессивным сканированием
Встроенный объектив:	Моторизованный с АРД f2.7-13.5 мм/F1.4, P-Iris
Максимальное разрешение:	2 Мп (1920x1080)
Компрессия видео:	H.265, H.264, MJPEG
Максимальный фреймрейт:	50 к/с (при всех разрешениях)
Видеопотоки:	До 3 потоков одновременно с возможностью настройки сжатия, битрейта, разрешения, фреймрейта
Минимальная освещенность:	Цв.: 0.005 лк (F1.4); Ч/б, ИК-подсветка вкл. 0 лк
ИК-подсветка:	Smart IR II, дальность до 50 метров
Режим «день/ночь»:	С отключаемым ИК фильтром: авто / цвет / ч/б
Динамический диапазон:	Регулируемый аппаратный WDR 140 дБ
Шумоподавление:	2D/3D DNR
Баланс белого:	Авто/ Естественное освещение/Лампы накаливания/ Флуоресцентноеосвещение/ Ручная настройка
Реакция камеры на события тревоги:	Сохранение видео на SD-карту/сетевое хранилище, загрузка данных на FTP, отправка снимков на электронную почту, уведомление по HTTP/SIP
Детектор движения:	Есть
Приватные зоны:	Есть (4 зоны)
Слот для карты памяти:	MicroSD/SDHC/SDXC (до 128 Гб)
Питание IP-камеры:	12 В пост. тока/ PoE
Потребляемая мощность:	Макс. 8 Вт; 11.5 Вт с вкл. ИК-подсветкой
Уровень климатической защиты:	IP67
Диапазон рабочих температур:	-40...+60°C
Габариты (Диам.хД):	69 мм x 248 мм (с кронштейном)
Вес:	0.82 кг

АКСЕССУАРЫ

STB-C62	Монтажная база
---------	----------------

STC-IPM5506A

5-мегапиксельная вандалозащищенная купольная IP-камера с фиксированным объективом

- КМОП-матрица 1/2.8" 5 Мп Sony IMX335
- Разрешение до 5 Мп при 25 к/с
- Фиксированный объектив 2.8мм (4 мм опционально)
- Минимальная освещенность 0.03 лк (цв.)
- ИК-подсветка до 30 м
- Аудиовход/аудиовыход
- Вандалозащищенный корпус IK10
- Уличное исполнение IP67



ТЕХНИЧЕСКИЕ ХАРАКТЕРИСТИКИ

Модель:	STC-IPM5506A/1
Тип:	5-мегапиксельная вандалозащищенная купольная IP-камера с ИК-подсветкой и фиксированным объективом
Чувствительный элемент:	1/2.8" КМОП-матрица 5 Мп Sony IMX335 с прогрессивным сканированием
Встроенный объектив:	Фиксированный объектив 2.8 мм (4 мм опционально)
Максимальное разрешение:	5 Мп (2592x1944)
Максимальный фреймрейт:	25 к/с при всех разрешениях
Видеопотоки:	До 3 потоков одновременно с возможностью настройки сжатия, битрейта, разрешения, фреймрейта
Минимальная освещенность:	Цв.: 0.03 лк (F1.6); Ч/б, ИК-подсветка вкл.: 0 лк
ИК-подсветка:	Дальность до 30 метров
Режим «день/ночь»:	С отключаемым ИК-фильтром: авто / ручн.
Динамический диапазон:	WDR 120 дБ
Шумоподавление:	2D/3D DNR
Баланс белого:	Авто/ Ручная настройка
Реакция камеры на события тревоги:	Сохранение видео на SD-карту/сетевое хранилище, загрузка данных на FTP, отправка снимков на электронную почту, уведомление по HTTP/SIP, активация выхода тревоги
Детектор движения:	Есть
Приватные зоны:	Есть
Аудио:	Линейные аудиовход/аудиовыход
Вход/выход тревоги:	1/1
Питание IP-камеры:	12В пост. тока/ POE (IEEE 802.3af)
Потребляемая мощность:	Макс. 5,5 Вт
Уровень климатической защиты:	IP67
Уровень вандалозащиты:	IK10
Материал корпуса:	Металл
Диапазон рабочих температур:	-40...+55°C
Габариты (Диам.хВ):	110 × 85.4 мм
Вес:	0.47 кг

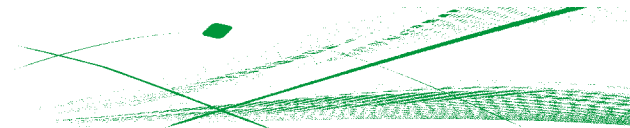

STC-IPM5507A

5-мегапиксельная компактная купольная IP-камера со встроенным микрофоном и динамиком

- КМОП-матрица 1/2.8" 5 Мп Sony IMX335
- Разрешение до 5 Мп при 25 к/с
- Фиксированный объектив 2.8 мм (4 мм опционально)
- Минимальная освещенность 0.03 лк (цв.)
- ИК-подсветка до 15 м
- Встроенные микрофон, динамик, аудиовход/аудиовыход
- Уличное исполнение IP66



ТЕХНИЧЕСКИЕ ХАРАКТЕРИСТИКИ

Модель:	STC-IPM5507A/1
Тип:	5-мегапиксельная компактная купольная IP-камера с фиксированным объективом, со встроенным микрофоном и динамиком
Чувствительный элемент:	1/2.8" КМОП-матрица 5 Мп Sony IMX335 с прогрессивным сканированием
Встроенный объектив:	Фиксированный объектив 2.8 мм (4 мм опционально)
Максимальное разрешение:	5 Мп (2592x1944)
Максимальный фреймрейт:	25 к/с при всех разрешениях
Видеопотоки:	До 3 потоков одновременно с возможностью настройки сжатия, битрейта, разрешения, фреймрейта
Минимальная освещенность:	Цв.: 0.03 лк (F1.6); Ч/б, ИК-подсветка вкл.: 0 лк
ИК-подсветка:	Дальность до 15 метров
Режим «день/ночь»:	авто / день / ночь / по расписанию
Динамический диапазон:	WDR 120 дБ
Шумоподавление:	2D/3D DNR
Баланс белого:	Авто/ Естественное освещение/Лампы накаливания/ Флуоресцентное освещение/Ручная настройка
Реакция камеры на события тревоги:	Сохранение видео на SD-карту/сетевое хранилище, загрузка данных на FTP, отправка снимков на электронную почту, уведомление по HTTP/SIP, активация выхода тревоги
Детектор движения:	Есть
Приватные зоны:	Есть
Аудио:	Линейные аудиовход/аудиовыход
Вход/выход тревоги:	1/1
Питание IP-камеры:	12В пост. тока/ POE (IEEE 802.3af)
Потребляемая мощность:	Макс. 7,5 Вт
Уровень климатической защиты:	IP66
Материал корпуса:	Металл + пластик
Диапазон рабочих температур:	-40...+55°C
Габариты (Диам.хВ):	99.5 × 63 мм
Вес:	0.4 кг

STC-IPM5512A rev.2 Estima

5-мегапиксельная вандалозащищенная купольная IP-камера с моторизованным объективом

- КМОП-матрица 1/2.8" 5 Мп Sony IMX335
- Разрешение до 5 Мп при 25 к/с
- Моторизованный объектив 2.7-13.5 мм
- Минимальная освещенность 0.008 лк (цв.)
- ИК-подсветка до 50 м
- Детектор внешнего воздействия на камеру
- Аудиовход/аудиовыход
- Вандалозащищенный корпус IK10
- Уличное исполнение IP67



ТЕХНИЧЕСКИЕ ХАРАКТЕРИСТИКИ

Модель:	STC-IPM5512A/1 rev.2 Estima
Тип:	5-мегапиксельная вандалозащищенная купольная IP-камера с ИК-подсветкой и моторизованным объективом
Чувствительный элемент:	1/2.8" КМОП-матрица 5 Мп Sony IMX335 с прогрессивным сканированием
Встроенный объектив:	Моторизованный с АРД f2.7-13.5 мм/F1.4, P-Iris
Максимальное разрешение:	5 Мп (2560x1920)
Компрессия видео:	H.265, H.264, MJPEG
Максимальный фреймрейт:	25 к/с при всех разрешениях
Видеопотоки:	До 3 потоков одновременно с возможностью настройки сжатия, битрейта, разрешения, фреймрейта
Минимальная освещенность:	Цв.: 0.005 лк (F1.2); Ч/б, ИК подсветка вкл.: 0 лк
ИК-подсветка:	3 матричных светодиода, дальность до 50 метров
Режим «день/ночь»:	С отключаемым ИК фильтром: авто / цвет / ч/б
Динамический диапазон:	Регулируемый аппаратный DOL WDR 120 дБ
Шумоподавление:	2D/3D DNR
Баланс белого:	Авто/ Естественное освещение/Лампы накаливания/ Флуоресцентное освещение/Ручная настройка
Реакция камеры на события тревоги:	Сохранение видео на SD-карту/сетевое хранилище, загрузка данных на FTP, отправка снимков на электронную почту, уведомление по HTTP/SIP, активация выхода тревоги
Детектор движения:	Есть
Приватные зоны:	Есть (4 зоны)
Аудио:	Линейные аудиовход/аудиовыход
Вход/выход тревоги:	1/1
Питание IP-камеры:	12 В пост. тока/ PoE
Потребляемая мощность:	Макс. 12 Вт
Уровень климатической защиты:	IP67
Уровень вандалозащиты:	IK10
Диапазон рабочих температур:	-40...+60°C
Габариты (Диам.хВ):	143 мм x 108.4 мм
Вес:	1.1 кг

АКСЕССУАРЫ

STB-C72	Кронштейн для крепления камеры на стену
---------	---

STC-IPM5606A

5-мегапиксельная IP-камера с фиксированным объективом

- КМОП-матрица 1/2.8" 5 Мп Sony IMX335
- Разрешение до 5 Мп при 25 к/с
- Фиксированный объектив 2.8 мм (4 мм опционально)
- Минимальная освещенность 0.03 лк (цв.)
- ИК-подсветка до 30 м
- Аудиовход/аудиовыход
- Вандализационный корпус IK10
- Уличное исполнение IP66



ТЕХНИЧЕСКИЕ ХАРАКТЕРИСТИКИ

Модель:	STC-IPM5606A/1
Тип:	5-мегапиксельная IP-камера с ИК-подсветкой и фиксированным объективом
Чувствительный элемент:	1/2.8" КМОП-матрица 5 Мп Sony IMX335 с прогрессивным сканированием
Встроенный объектив:	Фиксированный f=2.8/F2.0
Максимальное разрешение:	5 Мп (2592x1944)
Максимальный фреймрейт:	25 к/с при всех разрешениях
Видеопотоки:	До 3 потоков одновременно с возможностью настройки сжатия, битрейта, разрешения, фреймрейта
Минимальная освещенность:	Цв.: 0.03 лк (F1.6); Ч/б, ИК-подсветка вкл.: 0 лк
ИК-подсветка:	Дальность до 30 метров
Режим «день/ночь»:	С отключаемым ИК-фильтром: авто / ручн.
Динамический диапазон:	WDR 120 дБ
Шумоподавление:	2D/3D DNR
Баланс белого:	Авто/ Ручная настройка
Реакция камеры на события тревоги:	Сохранение видео на SD-карту/сетевое хранилище, загрузка данных на FTP, отправка снимков на электронную почту, уведомление по HTTP/SIP, активация выхода тревоги
Детектор движения:	Есть
Приватные зоны:	Есть
Аудио:	Линейные аудиовход/аудиовыход
Вход/выход тревоги:	1/1
Питание IP-камеры:	12В пост. тока/ POE (IEEE 802.3af)
Потребляемая мощность:	Макс. 5,5 Вт
Уровень климатической защиты:	IP67
Уровень вандализационной защиты:	IK10
Материал корпуса:	Металл
Диапазон рабочих температур:	-40...+55°C
Габариты (ДхШхВ):	187,6 x 64 x 64 мм
Вес:	1.1 кг

STC-IPM5612 rev.3 Estima

5-мегапиксельная IP-камера с моторизованным объективом

- КМОП-матрица 1/2.8" 5 Мп Sony IMX335
- Разрешение до 5 Мп при 25 к/с
- Моторизованный объектив 2.7-13.5 мм
- Минимальная освещенность 0.008 лк (цв.)
- ИК-подсветка до 50 м
- Детектор внешнего воздействия на камеру
- Класс климатической защиты IP67



ТЕХНИЧЕСКИЕ ХАРАКТЕРИСТИКИ

Модель:	STC-IPM5612/1 rev.3 Estima
Тип:	5-мегапиксельная камера с ИК-подсветкой и моторизованным объективом
Чувствительный элемент:	1/2.8" КМОП-матрица 5 Мп Sony IMX335 с прогрессивным сканированием
Встроенный объектив:	Моторизованный с АРД f2.7-13.5 мм/F1.4, P-Iris
Максимальное разрешение:	5 Мп (2560x1920)
Компрессия видео:	H.265, H.264, MJPEG
Максимальный фреймрейт:	25 к/с при всех разрешениях
Видеопотоки:	До 3 потоков одновременно с возможностью настройки сжатия, битрейта, разрешения, фреймрейта
Минимальная освещенность:	Цв.: 0.008 лк (F1.2); Ч/б, ИК-подсветка вкл. 0 лк
ИК-подсветка:	Smart IR II, дальность до 50 метров
Режим «день/ночь»:	С отключаемым ИК фильтром: авто / цвет / ч/б
Динамический диапазон:	Регулируемый аппаратный WDR 120 дБ
Шумоподавление:	2D/3D DNR
Баланс белого:	Авто/ Естественное освещение/Лампы накаливания/ Флуоресцентное освещение/ Ручная настройка
Реакция камеры на события тревоги:	Сохранение видео на SD-карту/сетевое хранилище, загрузка данных на FTP, отправка снимков на электронную почту, уведомление по HTTP/SIP
Детектор движения:	Есть
Приватные зоны:	Есть (4 зоны)
Слот для карты памяти:	MicroSD/SDHC/SDXC (до 256 Гб)
Питание IP-камеры:	12 В пост. тока/ PoE
Потребляемая мощность:	Макс. 9 Вт; 12 Вт с вкл. ИК-подсветкой
Уровень климатической защиты:	IP67
Диапазон рабочих температур:	-40...+60°C
Габариты (Диам.хД):	76 мм x 240 мм (с кронштейном)
Вес:	0.82 кг

АКСЕССУАРЫ

STB-C62	Монтажная база
---------	----------------

STC-IPM5614A rev.2 Estima

5-мегапиксельная IP-камера с моторизованным объективом

- КМОП-матрица 1/2.8" 5 Мп Sony IMX335
- Разрешение до 5 Мп при 25 к/с
- Моторизованный объектив 5.3-64 мм
- Минимальная освещенность 0.008 лк (цв.)
- ИК-подсветка до 150 м
- Аудиовход/аудиовыход
- Вход/выход тревоги
- Детектор внешнего воздействия на камеру
- Слот для карты памяти
- Вандалозащищенный корпус IK10
- Уличное исполнение IP67



ТЕХНИЧЕСКИЕ ХАРАКТЕРИСТИКИ

Модель:	STC-IPM5614A/1 rev.2 Estima
Чувствительный элемент:	1/2.8" КМОП-матрица 5 Мп Sony IMX335 с прогрессивным сканированием
Объектив:	Моторизованный с АРД, P-Iris f=5.3-64 мм
Максимальное разрешение:	5 Мп (2560x1920)
Компрессия видео:	H.265, H.264, MJPEG
Максимальный фреймрейт:	25 к/с при любом разрешении
Видеопотоки:	До 3 потоков одновременно с настройкой сжатия, битрейта, разрешения, фреймрейта
Минимальная освещенность:	Цв.: 0.008 лк (F1.6); Ч/б, ИК подсветка вкл. 0 лк
Режим «день/ночь»:	С отключаемым ИК-фильтром: авто / цвет / ч/б
Динамический диапазон:	Аппаратный WDR 120 дБ
ИК-подсветка:	До 150 метров
Шумоподавление:	2D/3D DNR
Баланс белого:	Авто/ Естественное освещение/Лампы накаливания/ Флуоресцентное освещение/Ручная настройка
Передача аудио:	Двухсторонняя (вход/выход аудио)
Реакция камеры на события тревоги:	Сохранение видео на SD-карту/сетевое хранилище, загрузка данных на FTP, отправка снимков на электронную почту, уведомление по HTTP/SIP, активация выхода тревоги
Детектор движения:	Есть
Приватные зоны:	Есть (4 зоны)
Вход/выход тревоги:	1/1
Слот для карты памяти:	MicroSD/SDHC/SDXC (до 128 Гб)
Питание IP-модуля:	12 В пост. тока/ PoE 802.1af
Потребляемая мощность:	до 11 Вт
Диапазон рабочих температур:	-40...+60°C
Габариты (ШxВxД):	134x126x285 мм
Вес:	1.08 кг

STC-IPM5200/5200SLR Estima

5-мегапиксельная бескорпусная IP-камера с моторизованным объективом

- КМОП-матрица 1/2.8" 5 Мп Sony IMX335
- Разрешение до 5 Мп при 25 к/с
- Моторизованный объектив 2.7-13.5 мм (5.3-64 мм SLR)
- Минимальная освещенность 0.008 лк (цв.)
- Детектор внешнего воздействия на камеру
- Слот для карты памяти

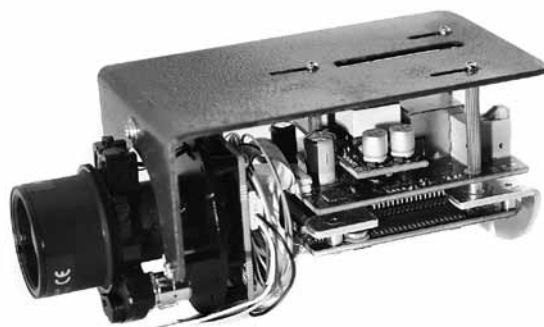

ТЕХНИЧЕСКИЕ ХАРАКТЕРИСТИКИ

Модель:	STC-IPM5200/1 Estima	STC-IPM5200SLR/1 Estima
Тип:	5-мегапиксельная камера с моторизованным объективом	
Чувствительный элемент:	1/2.8" КМОП-матрица 5 Мп Sony IMX335 с прогрессивным сканированием	
Встроенный объектив:	Моторизованный с APД f2.7-13.5 мм/F1.4, P-Iris	Моторизованный с APД f5.3~64 мм/F1.4, P-Iris
Максимальное разрешение:	5 Мп (2560x1920)	
Компрессия видео:	H.265, H.264, MJPEG	
Максимальный фреймрейт:	25 к/с при любом разрешении	
Видеопотоки:	До 3 потоков одновременно с возможностью настройки сжатия, битрейта, разрешения, фреймрейта	
Минимальная освещенность:	Цв.: 0.005 лк (F1.2); Ч/Б	
Режим «день/ночь»:	С отключаемым ИК фильтром: авто / цвет / ч/б	
Динамический диапазон:	Регулируемый аппаратный DOL WDR 120 дБ	
Шумоподавление:	2D/3D DNR	
Баланс белого:	Авто/ Естественное освещение/Лампы накаливания/ Флуоресцентное освещение/Ручная настройка	
Реакция камеры на события тревоги:	Сохранение видео на SD-карту/сетевое хранилище, загрузка данных на FTP, отправка снимков на электронную почту, уведомление по HTTP/SIP	
Детектор движения:	Есть	
Приватные зоны:	Есть (4 зоны)	
Слот для карты памяти:	MicroSD/SDHC/SDXC (до 128 Гб)	
Питание IP-камеры:	12 В пост. тока/ PoE	
Потребляемая мощность:	Макс. 5.5 Вт	
Диапазон рабочих температур:	-10...+60°C	
Габариты (ШxВxД):	60x60x138 мм	70x70x149 мм
Вес:	0.45 кг	

STC-IPM8110A Estima

8-мегапиксельная уличная панорамная IP-камера

- КМОП-матрица 1/2.8" 8 Мп Sony IMX274
- Разрешение 8 Мп при 25 к/с
- Углы обзора 180°(Гор.)/86°(Верт.)
- Минимальная освещенность 0.012 лк (цв.)
- ИК-подсветка до 15 м
- Встроенный микрофон
- Слот для карты памяти (до 256 Гб)
- Интегрированная коммутационная коробка
- Вandalозащищенный корпус IK10
- Класс климатической защиты IP67



ТЕХНИЧЕСКИЕ ХАРАКТЕРИСТИКИ

Модель:	STC-IPM8110A/1 Estima
Чувствительный элемент:	1/2.8" КМОП-матрица 8 Мп Sony IMX274 с прогрессивным сканированием
Объектив:	Фиксированный 1.68 мм/F2.0
Угол обзора	180°(Гор.)/86°(Верт.)
Максимальное разрешение:	8 Мп (3840x2160)
Компрессия видео:	H.265 (HEVC), H.264, MJPEG
Максимальный фреймрейт:	25 к/с
Минимальная освещенность:	Цв.: 0.012 лк (F2.0); Ч/б: 0 лк (ИК-подсветка вкл.)
ИК-подсветка:	До 15 метров
Режим «день/ночь»:	С отключаемым ИК-фильтром: авто / цвет / ч/б
Динамический диапазон:	Super WDR 120 дБ
Шумоподавление:	2D/3D DNR
Баланс белого:	Авто/ Естественное освещение/Лампы накаливания/ Флуоресцентное освещение/ Ручная настройка
Аудио:	Встроенный микрофон, двунаправленный канал (G.711/AAC/G.722/G.726)
Видеоаналитика (опционально):	Вход/выход в зону, пересечение линии, задержка в зоне, обнаружение/подсчет людей, оставление/изъятие предмета
Соответствие ONVIF:	Есть (профиль G&Q&S&T, API)
Реакция камеры на события тревоги:	Сохранение видео на SD-карту, загрузка данных на FTP, отправка снимков на электронную почту, уведомление по HTTP/SIP
Триггер событий:	Детектор движения, потеря соединения, звук
Приватные зоны/ROI:	8 зон/8 зон
Поддержка протоколов IP-телефонии:	Да, SIP/Voice&Video-over-IP
Слот для карты памяти:	MicroSD/SDHC/SDXC (до 256 Гб)
Питание:	12 В пост. тока/ PoE 802.1af
Потребляемая мощность:	до 8.3 Вт
Диапазон рабочих температур:	-40...+60°C
Корпус:	Алюминий, IP67, IK10
Габариты (ШxВxD):	95.8x74x158.5 мм
Вес:	0.63 кг

STC-IPM12140A Estima

12-мегапиксельная вандалозащищенная IP-камера с объективом «рыбий глаз»

- КМОП-матрица 1/1.7" 12 Мп Sony IMX226
- Разрешение до 12 Мп при 25 к/с
- Объектив «рыбий глаз» 1.98 мм
- Функция Dewagr – 7 режимов разложения 360° изображения на виртуальные камеры
- Минимальная освещенность 0.01 лк (цв.)
- Встроенная ИК-подсветка до 15 м
- Детектор внешнего воздействия
- Микрофон/аудиовыход, вход/выход тревоги
- Вандалозащищенный корпус IK10
- Уличное исполнение IP67



ТЕХНИЧЕСКИЕ ХАРАКТЕРИСТИКИ

Модель:	STC-IPM12140A/1 Estima
Тип:	12-мегапиксельная вандалозащищенная купольная IP-камера с ИК-подсветкой
Чувствительный элемент:	1/1.7" КМОП-матрица 12 Мп Sony IMX226 с прогрессивным сканированием
Встроенный объектив:	«Рыбий глаз» f1.98мм/F2.8
Максимальное разрешение:	12 Мп (4000x3000)
Компрессия видео:	H.265+, H.265, H.264+, H.264
Максимальный фреймрейт:	25 к/с (при 4000x3000); 30 к/с (при остальных разрешениях)
Видеопотоки:	До 3 потоков одновременно с возможностью настройки сжатия, битрейта, разрешения, фреймрейта
Передача аудио:	Двусторонняя (встроенный микрофон/выход аудио)
Минимальная освещенность:	Цв.: 0.01 лк (F1.2); Ч/б, ИК-подсветка вкл. 0 лк
ИК-подсветка:	6 ИК-светодиодов с индивидуально настраиваемой интенсивностью; дальность до 15 метров
Режим «день/ночь»:	С отключаемым ИК-фильтром: цвет / ч/б / по датчику
Динамический диапазон:	Регулируемый аппаратный DOL WDR 120 дБ
Шумоподавление:	2D/3D DNR
Баланс белого:	Авто/ Естественное освещение/Лампы накаливания/ Флуоресцентное освещение/Ручная настройка
Вход/выход тревоги:	1/1
Реакция камеры на события тревоги:	Сохранение видео на SD-карту/сетевое хранилище, загрузка данных на FTP, отправка снимков на электронную почту, уведомление по HTTP/SIP
Детектор движения:	Есть
Приватные зоны:	Есть (4 зоны)
Слот для карты памяти:	MicroSD (до 128 Гб)
Питание IP-камеры:	12 В пост. тока/ PoE
Потребляемая мощность:	Макс. 8 Вт
Уровень пылевлагозащиты:	IP67
Уровень вандалоустойчивости:	IK10
Диапазон рабочих температур:	-40...+60°C
Габариты (Диам.хВ):	140 x 45.4 мм
Вес:	1.1 кг

АКСЕССУАРЫ

STB-C75	Монтажная база
STB-C76	Адаптер потолочного крепления
STB-C76L	Удлинитель для адаптера потолочного крепления STB-C76

STC-IPM12550A

12-мегапиксельная вандалозащищенная IP-камера купольного типа с моторизованным объективом

- КМОП-матрица 1/1.7" 12 Мп Sony IMX226
- Разрешение до 12 Мп при 20 к/с
- Моторизованный объектив 3.6-11 мм
- Минимальная освещенность 0.005 лк (цв.)
- Встроенная ИК-подсветка до 30 м
- Функция Video Boost
- SmartStream – адаптивное уменьшение битрейта
- Детектор сдвига/расфокусировки
- Аудиовход/выход, вход/выход тревоги
- Вандалозащищенный корпус
- Уличное исполнение IP66



ТЕХНИЧЕСКИЕ ХАРАКТЕРИСТИКИ

Модель:	STC-IPM12550A/1
Тип:	12-мегапиксельная вандалозащищенная купольная IP-камера с ИК-подсветкой и моторизованным объективом
Чувствительный элемент:	1/1.7" КМОП-матрица 12 Мп Sony IMX226 с прогрессивным сканированием
Встроенный объектив:	Моторизованный с АРД Р-Iris f3.6~11 мм/F1.4
Максимальное разрешение:	12 Мп (4000x3000)
Компрессия видео:	H.265, H.264, MJPEG
Максимальный фреймрейт:	20 к/с (при 12Мп), 30 к/с (при 8 Мп и ниже)
Видеопотоки:	До 3 потоков одновременно с возможностью настройки сжатия, битрейта, разрешения, фреймрейта
Функция Video Boost:	Адаптивное изменение фреймрейта и битрейта видеопотока по событию
Технологии уменьшения битрейта:	SmartStream (Область интереса ROI, динамическая GOP структура)
Передача аудио:	Двусторонняя (вход/выход аудио)
Минимальная освещенность:	Цв.: 0.005 лк (F1.2); Ч/б, ИК-подсветка вкл. 0 лк
ИК-подсветка:	30 ИК-светодиодов, дальность до 30 метров
Режим «день/ночь»:	С отключаемым ИК фильтром: авто / цвет / ч/б / по датчику
Динамический диапазон:	Регулируемый аппаратный DOL (Digital Overlap) WDR 120 дБ
Шумоподавление:	2D/3D DNR
Баланс белого:	Авто/Indoor/Outdoor/Тень/Безобл. Небо/Лампы накаливания/Флуоресцентное освещение/Ручная настройка
Вход/выход тревоги:	1/1
Реакция камеры на события тревоги:	Изменение параметров потока (Video Boost), загрузка данных на FTP, отправка уведомлений на электронную почту
Детектор движения:	Есть (8 зон)
Видеоаналитика:	Пересечение линии, вторжение в зону, появление, исчезновение
Приватные зоны:	Есть (4 зоны)
Коррекция бочкообразных искажений:	Есть (вкл./выкл.)
Питание IP-камеры:	12 В пост. тока/ PoE
Потребляемая мощность:	Макс. 11 Вт
Уровень пылевлагозащиты:	IP66
Диапазон рабочих температур:	-40...+60°C
Габариты (Диам.хВ):	147 x 124.5 мм
Вес:	1.1 кг

STC-IPM12650A

12-мегапиксельная IP-камера с моторизованным объективом

- КМОП-матрица 1/1.7" 12 Мп Sony IMX226
- Разрешение до 12 Мп при 20 к/с
- Моторизованный объектив 3.6-11 мм
- Минимальная освещенность 0.005 лк (цв.)
- ИК-подсветка до 50 м
- Функция Video Boost
- SmartStream – адаптивное уменьшение битрейта
- Детектор внешнего воздействия
- Аудиовход/выход, вход/выход тревоги
- Слот для карты памяти
- Уличное исполнение IP66



ТЕХНИЧЕСКИЕ ХАРАКТЕРИСТИКИ

Модель:	STC-IPM12650A/1
Тип:	12-мегапиксельная уличная IP-камера с ИК-подсветкой и моторизованным объективом
Чувствительный элемент:	1/1.7" КМОП-матрица 12 Мп Sony IMX226 с прогрессивным сканированием
Встроенный объектив:	Моторизованный с АРД P-Iris f3.6~11 мм/F1.4
Максимальное разрешение:	12 Мп (4000x3000)
Компрессия видео:	H.265, H.264, MJPEG
Максимальный фреймрейт:	20 к/с (при 12 Мп), 30 к/с (при 8 Мп и ниже)
Видеопотоки:	До 3 потоков одновременно с возможностью настройки сжатия, битрейта, разрешения, фреймрейта
Функция Video Boost:	Адаптивное изменение фреймрейта и битрейта видеопотока по событию
Технологии уменьшения битрейта:	SmartStream (Область интереса ROI, динамическая GOP структура)
Передача аудио:	Двусторонняя (вход/выход аудио)
Минимальная освещенность:	Цв.: 0.005 лк (F1.2); Ч/б, ИК-подсветка вкл. 0 лк
ИК-подсветка:	8 мощных ИК-светодиодов, дальность до 50 метров
Режим «день/ночь»:	С отключаемым ИК-фильтром: авто / цвет / ч/б / по датчику
Динамический диапазон:	Регулируемый аппаратный DOL (Digital Overlap) WDR 120 дБ
Шумоподавление:	2D/3D DNR
Баланс белого:	Авто/Indoor/Outdoor/Тень/Безобл. Небо/Лампы накаливания/Флуоресцентное освещение/Ручная настройка
Вход/выход тревоги:	1/1
Реакция камеры на события тревоги:	Изменение параметров потока (Video Boost), загрузка данных на FTP, запись на MicroSD карту, отправка уведомлений на электронную почту
Детектор движения:	Есть (8 зон)
Видеоаналитика:	Пересечение линии, вторжение в зону, появление, исчезновение
Приватные зоны:	Есть (4 зоны)
Коррекция бочкообразных искажений:	Есть (вкл./выкл.)
Слот для карты памяти:	MicroSD
Питание IP-камеры:	12 В пост. тока/ PoE
Потребляемая мощность:	Макс. 12 Вт
Уровень пылевлагозащиты:	IP66
Диапазон рабочих температур:	-40...+60°C
Габариты (ШxВxД):	104 x 98 x 292 мм
Вес:	1.1 кг

АКСЕССУАРЫ

STB-JB2	Монтажная база
---------	----------------

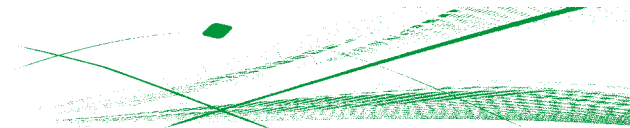

STC-IPM3923A Estima

2-мегапиксельная скоростная купольная IP-камера

- КМОП-матрица 1/2.8" 2 Мп Sony IMX307
- Разрешение до 2 Мп при 25 к/с
- Минимальная освещенность 0.005 лк (цв.)
- 23-кратный трансфокатор
- Адаптивная ИК-подсветка (до 120 м)
- Двусторонняя передача аудио
- Слот для карты памяти
- Уровень климатической защиты IP66
- Вандализационный корпус IK10



ТЕХНИЧЕСКИЕ ХАРАКТЕРИСТИКИ

Модель:	STC-IPM3923A/1 Estima
Тип:	2-мегапиксельная скоростная поворотная IP-камера с ИК-подсветкой
Чувствительный элемент:	1/2.8" КМОП-матрица 2 Мп Sony IMX307 с прогрессивным сканированием
Максимальное разрешение:	2 Мп (1920x1080)
Компрессия видео:	H.265/H.264/MJPEG
ИК-подсветка:	Встроенная адаптивная ИК-подсветка до 120 м (настраиваемый угол)
Минимальная освещенность:	Ч/б.: 0.005 лк (F1.2); 0 лк (вкл. ИК-подсветка)
Режим «день/ночь»:	авто / цвет / ч/б / настраиваемый / по расписанию
Широкий дин. диапазон:	Аппаратный WDR 140дБ
Встроенный объектив:	f=5-117 мм (23х оптическое увеличение); угол обзора (г): 60° - 3°
Цифровое увеличение:	16х
Панорамирование:	360° (непрерывное вращение)
Наклон:	-5° ~ 90°
Скорость поворота/наклона:	450°/с; 360°/с
Функции:	255 предустановок, 8 программируемых туров, 4 обучаемых тура, детектор движения, приватные зоны
Вход/выход аудио:	1/1
Вход/выход тревоги:	1/1
Поддержка протоколов IP-телефонии:	Да, SIP/Voice&Video-over-IP
Слот для карты памяти:	MicroSD/SDHC/SDXC (до 256Гб)
Соответствие ONVIF:	Есть (профиль G, Q, S, T)
Питание:	12 В постоянного тока; PoE+ (802.3at)
Потребляемая мощность:	До 17 Вт
Диапазон рабочих температур:	-40...+60°C
Кожух:	IP66; IK10 корпус - алюминий
Габариты (Диам.хВ):	183 x 175 мм
Вес:	2 кг

АКСЕССУАРЫ

STB-C77	Кронштейн настенный
STB-C78	Адаптер крепления в подвесной потолок
STB-C79, STB-C42L	Адаптер потолочного крепления, удлинитель
STB-C43	Монтажная база
STB-C03	Адаптер крепления на внешний угол

STC-IPM5911 Estima

5-мегапиксельная малогабаритная поворотная IP-камера в уличном исполнении

- КМОП-матрица 1/2.8" 5 Мп Sony IMX335
- Разрешение до 5 Мп (2560x1920) при 25 к/с
- Минимальная освещенность 0.008 лк (цв.)
- 12-кратный трансфокактор
- Непрерывное панорамирование 360°
- Скорость поворота до 30°/с
- Адаптивная ИК-подсветка до 100 м
- Уличное исполнение IP66
- Слот для карты памяти



ТЕХНИЧЕСКИЕ ХАРАКТЕРИСТИКИ

Модель:	STC-IPM5911/1 Estima
Тип:	5-мегапиксельная поворотная IP-камера с ИК-подсветкой
Чувствительный элемент:	1/2.8" КМОП-матрица 5 Мп Sony IMX335 с прогрессивным сканированием
Максимальное разрешение:	5 Мп (2560x1920)
Видеопотоки:	До 3-х потоков одновременно с возможностью настройки сжатия, разрешения, фреймрейта
Компрессия видео:	H.265, H.264, MJPEG
Максимальный фреймрейт:	25 к/с (при 5 Мп)
Минимальная освещенность:	Цв.: 0.008 лк/F1.6; 0 лк (вкл. ИК-подсветка)
ИК-подсветка:	Адаптивная, дальность до 100 метров
Режим «день/ночь»:	С отключаемым ИК-фильтром: авто / цвет / ч/б
Динамический диапазон:	Аппаратный WDR 120 дБ
Шумоподавление:	2D/3D DNR
Встроенный объектив:	f=5.3-64 мм (12x оптическое увеличение); угол обзора: 57° - 3.8°
Панорамирование:	360° (непрерывное вращение)
Наклон/скорость:	-45° - 30° / 0.1° - 30°/с
Функции:	255 предустановок, 8 программируемых туров, 4 обучаемых тура, детектор движения, приватные зоны
Вход/выход тревоги:	1/1
Поддержка протоколов IP-телефонии:	Да, SIP/Voice&Video-over-IP
Слот для карты памяти:	MicroSD/SDHC/SDXC (до 128 Гб)
Соответствие ONVIF	Есть (профиль S)
Питание:	12 В постоянного тока; PoE+ (802.3at)
Потребляемая мощность:	До 20 Вт
Диапазон рабочих температур:	-40...+60°C
Кожух:	IP66; корпус - алюминий
Габариты (ШxВxД):	95 x 207 x 291 мм
Вес:	2 кг

АКСЕССУАРЫ

STB-C62	Монтажная база
---------	----------------

STC-IPM5921A Estima

5-мегапиксельная скоростная купольная IP-камера

- КМОП-матрица 1/2.8" 5 Мп Sony IMX335
- Разрешение до 5 Мп при 25 к/с
- Минимальная освещенность 0.008 лк (цв.)
- Адаптивная ИК-подсветка до 200 м
- 30-кратный трансфокатор
- Двусторонняя передача аудио
- Слот для карты памяти
- Уровень климатической защиты IP66
- Настенный кронштейн в комплекте



ТЕХНИЧЕСКИЕ ХАРАКТЕРИСТИКИ

Модель:	STC-IPM5921A/2 Estima
Тип:	5-мегапиксельная скоростная поворотная IP-камера с ИК-подсветкой
Чувствительный элемент:	1/2.8" КМОП-матрица 5 Мп Sony IMX335 с прогрессивным сканированием
Максимальное разрешение:	5 МП (2560x1920)
Видеопотоки:	До 3-х потоков одновременно с возможностью настройки сжатия, разрешения, фреймрейта
Компрессия видео:	H.265+/H.265/H.264+/H.264/MJPEG
Максимальный фреймрейт:	25 к/с (при 5 Мп)
ИК-подсветка:	Встроенная адаптивная ИК-подсветка до 200 м
Минимальная освещенность:	Ч/б.: 0.008 лк (F1.5); 0 лк (вкл. ИК-подсветка)
Режим «день/ночь»:	С отключаемым ИК-фильтром: авто / цвет / ч/б
Широкий дин. диапазон:	Аппаратный WDR 120дБ
Встроенный объектив:	f=4.7-141 мм (30x оптическое увеличение); угол обзора: 58° – 3°
Панорамирование:	360° (непрерывное вращение)
Наклон:	0° ~ 90°
Скорость поворота/наклона:	240°/с; 200°/с
Функции:	255 предустановок, 8 программируемых туров, 4 обучаемых тура, детектор движения, приватные зоны
Вход/выход тревоги:	2/2
Поддержка протоколов IP-телефонии:	Да, SIP/Voice&Video-over-IP
Слот для карты памяти:	MicroSD/SDHC/SDXC (до 256Гб)
Соответствие ONVIF:	Есть (профиль S, G, T)
Питание:	24 В переменного тока; PoE+ (802.3at)
Потребляемая мощность:	До 25.5 Вт
Диапазон рабочих температур:	-40...+60°C
Кожух:	IP66; корпус - алюминий
Габариты (Диам.хВ):	205 x 308 мм
Вес:	4 кг

АКСЕССУАРЫ

STB-C42	Адаптер потолочного крепления
STB-C42L	Удлинитель для STB-C42
STB-C43	Монтажная база
STB-C03	Адаптер крепления на внешний угол

Линейка устройств с видеоаналитикой NEYRO II на основе машинного обучения

Системное решение NEYRO II на базе нейросетей

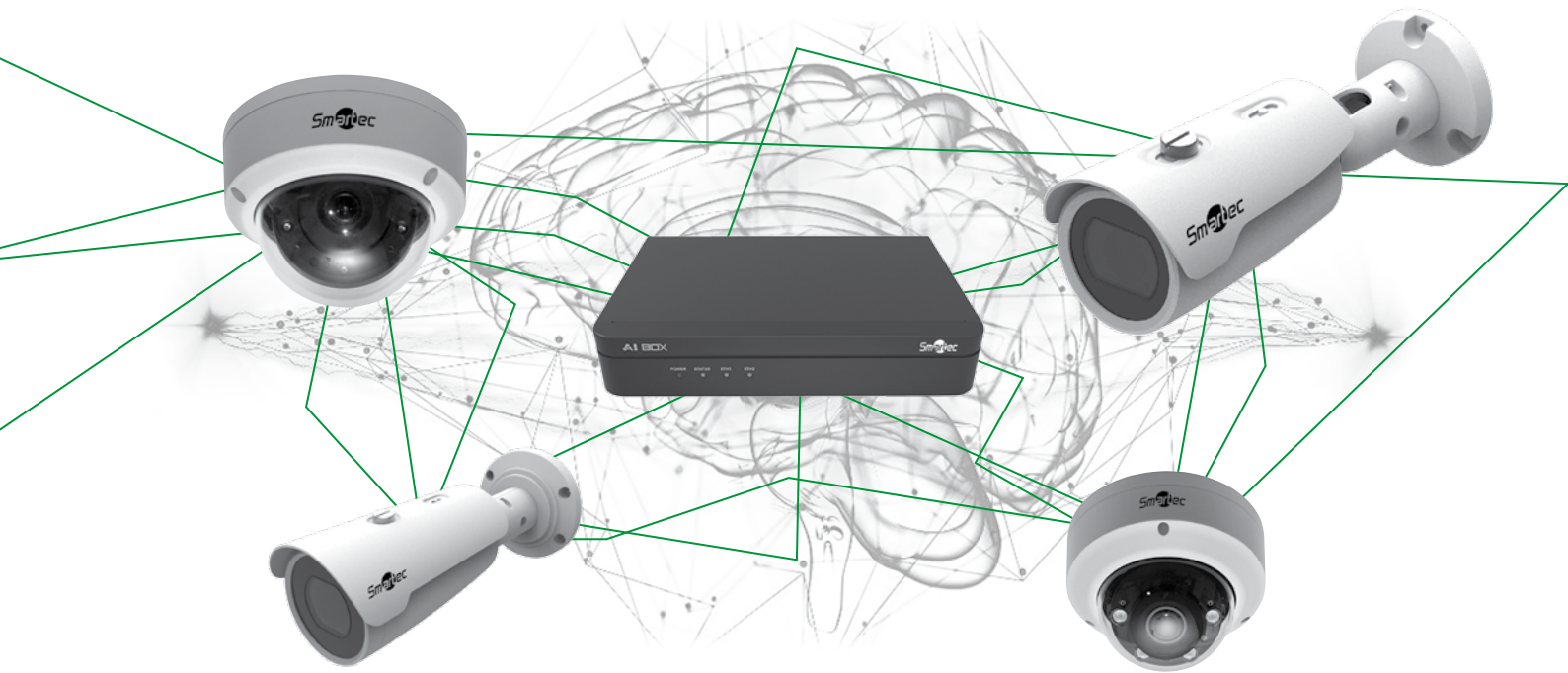

Семейство оборудования NEYRO II включает в себя устройства (камеры, видеоанализаторы, регистраторы), содержащие алгоритмы анализа изображений, основанные на использовании нейросетей (машинного обучения). Использование алгоритмов машинного обучения выводит на новый качественный уровень способность детекции, распознавания и трекинга объектов в реальных условиях эксплуатации. По сравнению с системами видеоанализа предыдущего поколения (на базе создания математических моделей) достигнут целый ряд важных преимуществ:

- Видеоаналитика NEYRO II уверенно работает по многим целям в условиях больших скоплений объектов (людей, автомобилей и пр.) В том числе, когда объекты частично закрывают друг друга
- Видеоаналитика NEYRO II не требует калибровки (задания точных данных о ракурсе камер, углу поля зрения, высоте установки камер и пр.).
- Видеоанализ в устройствах NEYRO II способен работать в случае подвижного фона – на подвижных объектах, в том числе, с поворотными PTZ-камерами.
- Максимальная невосприимчивость к потенциальным источникам ложных срабатываний – снегу, дождю, мерцанию света, теням, свету фар

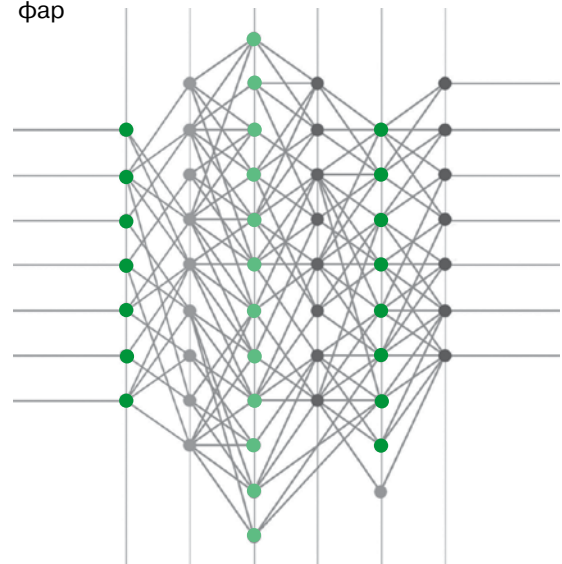

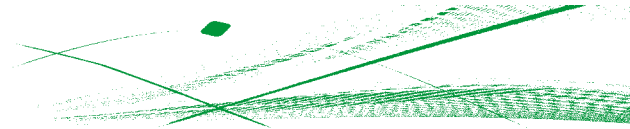

ТИПЫ ВИДЕОАНАЛИТИКИ NEYRO II

Алгоритмы видеоанализа NEYRO II:

ДЕТЕКТОРЫ:



Определение – люди/транспорт (человек, автомобиль, мотоцикл)



Определение типов автомобилей (легковой автомобиль, автобус, грузовик, велосипед, мотоцикл)



Ношение защитных касок



Ношение масок и/или солнцезащитных очков



Разграничение людей по признаку мужчина/женщина (по полу)

АЛГОРИТМЫ АНАЛИЗА:



Трекер объектов (определение координат объекта на изображении)



Распознавание лиц (идентификация, пол, возраст)

Возможно создание специального алгоритма аналитики под проект.

Триггеры – функции по которым настраивается реакция системы:

- **Вторжение** – функция, которая запускается, когда новая цель появляется в заданной зоне.
- **Присутствие** – срабатывает, когда количество целей превышает заданное предельное количество в заранее заданной зоне.
Например, сигнализация может сработать, если автомобиль, который должен быть припаркован в специально отведенном месте, исчез, или если более двух человек попадают в зону, где задано присутствие не более 2-х человек.
- **Блуждание** – функция, которая запускается, когда цель обнаружения остается в заданной зоне дольше определенного периода времени.
Например, запускает событие, когда человек околачивается в определенной области в дольше заданного периода времени.
- **Остановка** – функция, которая запускается, когда объект остается в заданной зоне без движения.
Например, его можно использовать для запуска события, когда автомобиль был припаркован в течение определенного времени в определенной области.
- **Вход/выход** – функция, которая запускается, когда обнаруженная цель входит или выходит за границы заданной зоны.
- **Пересечение линии** – функция, срабатывает, когда обнаруженный объект пересекает заданную линию.

ЛИНЕЙКА УСТРОЙСТВ NEYRO II

Носители аппаратной аналитики NEYRO II

Камеры NEYRO II

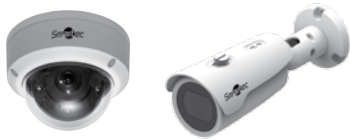

Видеоанализаторы
на 4/16 каналов
STI-A0440 / STI-A1640



Регистраторы
на 8/16 каналов
STNR-A0830/A1630



В состав линейки NEYRO II входит три категории устройств – IP-камеры, видеоанализаторы и сетевые видеорегистраторы, на базе которых можно создавать системы видеонаблюдения с различными функциональными возможностями видеоанализа.

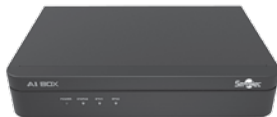

ВИДЕОАНАЛИЗАТОРЫ NEYRO II представляют собой устройства видеоанализа нескольких (от 4 до 16, в зависимости от модели) потоков видео от любых IP-камер. Совместно с видеоанализаторами могут быть использованы произвольные IP-камеры, подключаемые по стандарту ONVIF либо по RTSP-запросам. По умолчанию поставляются с детектором людей/автомобилей и трекером объектов. Опционально доступны все доступные детекторы NEYRO II. Для активации системы распознавания лиц требуется приобретение опциональных плат расширения (на 1, 4 или 8 каналов распознавания). В видеоанализаторах имеется сервер правил/реакций на события.



СЕТЕВЫЕ ВИДЕОРЕГИСТРАТОРЫ NEYRO II представлены двумя моделями – на 8 и 16 каналов. Помимо выполнения традиционных задач, связанных с видеонаблюдением, видеорегистраторы NEYRO II осуществляют прием метаданных видеоаналитики от IP-камер и видеоанализаторов NEYRO II с возможностью их дальнейшей обработки – настройки событий и реакций на события. В частности, при совместном использовании с IP-камерами или видеоанализаторами NEYRO II с распознаванием лиц, имеется возможность выполнение поиска в архиве по конкретным лицам, а также менеджмент по “черным” и “белым” спискам. По умолчанию поставляются с собственным базовым детектором людей/автомобилей (доступно 2 канала детекции).

ПРОГРАММНОЕ ОБЕСПЕЧЕНИЕ

ПРОГРАММНОЕ ОБЕСПЕЧЕНИЕ QVMS призвано осуществлять полноценный многоканальный менеджмент событий, поступающих от любых устройств NEYRO II с последующей визуализацией их в форме графиков, таблиц (например, результаты подсчета посетителей) и тепловых карт. В зависимости от сферы применения (системы безопасности или ритейл) присутствуют 2 отдельные секции фильтров.

При использовании совместно с камерами и видеоанализаторами NEYRO II с функцией распознавания лиц программное обеспечение QVMS позволяет производить централизованную загрузку базы лиц в устройства. Наряду с этим, QVMS также может использоваться как клиентское ПО (вывод текущего видео, доступ к архиву, поиск и пр.) с видеорегистраторами NEYRO II.

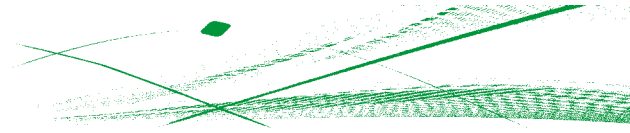

ИНТЕГРАЦИЯ

Ко всем устройствам NEYRO II предоставляется подробный бесплатный SDK для полноценной интеграции в сторонние программные продукты. В рамках SDK описаны все нюансы, касающиеся передачи метаданных видеоаналитики, передачи событий, а также взаимодействия с устройствами NEYRO II. Помимо штатного программного обеспечения QVMS устройства NEYRO II интегрированы в ряд сторонних VMS платформ таких разработчиков, как Network Optix, Genetec и др.

КАСТОМИЗАЦИЯ ПОД ПРОЕКТЫ

Под нужды конкретных проектов предоставляется возможность дополнительного машинного обучения видеоаналитики NEYRO II. При подробном описании задачи выполняется расчет трудозатрат и сроков исполнения по созданию специфических детекторов и распознающих алгоритмов.

ЛИЦЕНЗИРОВАНИЕ

В зависимости от типа, устройства NEYRO II могут быть использованы с теми или иными лицензиями видеоаналитики. Ряд возможностей видеоаналитики входит уже в базовую комплектацию большинства устройств.

	Детектор людей/ транспорта	Детектор типа автомобилей	Детектор ношения шлемов	Детектор масок и солнцезащитных очков	Детектор пола	Распознавание лиц с детектором пола/ возраста	Трекер объектов	Сервер правил/ реакции на события
IP-камеры NEYRO II	✓	Опция	Опция	Опция (для версии FR)	Опция	×	✓	✓
Видеоанализаторы NEYRO II	✓	Опция	Опция	Опция (предварительно должно быть активировано распознавание лиц)	Опция	Опция. Требуется установка плат расширения (1,4 или 8 каналов)	✓	✓
NVR видеорегистраторы NEYRO II	✓	×	×	×	×	×	×	✓

STC-IPMA5525A

5-мегапиксельная вандалозащищенная купольная IP-камера с моторизованным объективом

- КМОП-матрица 1/2.8" 5 Мп Sony IMX335
- Разрешение 5 Мп при 25 к/с
- Моторизованный объектив 2.8-12 мм
- Поддержка видеоаналитики на основе нейросетей
- ИК-подсветка до 30 м
- Аудиовход/аудиовыход
- Вандалозащищенный корпус IK10
- Класс климатической защиты IP66



ТЕХНИЧЕСКИЕ ХАРАКТЕРИСТИКИ

Модель:	STC-IPMA5525A/3
Тип:	5-мегапиксельная вандалозащищенная купольная IP-камера с ИК-подсветкой и моторизованным объективом
Чувствительный элемент:	1/2.8" КМОП-матрица 5 Мп Sony IMX335 с прогрессивным сканированием
Встроенный объектив:	Моторизованный с АРД f2.8~12 мм/F1.4-2.8, P-Iris
Максимальное разрешение видео:	2592x1944
Компрессия видео:	H.265, H.264
Максимальный фреймрейт:	25 к/с при всех разрешениях
Минимальная освещенность:	Цв.: 0.003 лк (F1.4); Ч/б, ИК-подсветка вкл.: 0 лк
ИК-подсветка:	4 матричных светодиода, дальность до 30 метров
Режим «день/ночь»:	С отключаемым ИК-фильтром: авто / цвет / ч/б / по расписанию
Динамический диапазон:	Регулируемый аппаратный WDR 120 дБ
Шумоподавление:	3D DNR
Баланс белого:	Авто/Ручной
Поддержка видеоаналитики Neuro II:	Детектор людей Детектор транспорта 1 опциональная аналитика из числа доступных
Поддержка видеоаналитики распознавания лиц:	Нет
Слот для карты памяти:	MicroSD
Аудио:	Линейные аудиовход/аудиовыход
Компрессия аудио:	G.711 uLaw
Вход/выход тревоги:	1/1
Питание IP-камеры:	12 В пост. тока/24 В перем. тока/ PoE
Уровень климатической защиты:	IP66
Уровень вандалозащиты:	IK10
Диапазон рабочих температур:	-40...+50°C
Габариты (Диам.хВ):	151 мм x 109 мм
Вес:	1.1 кг

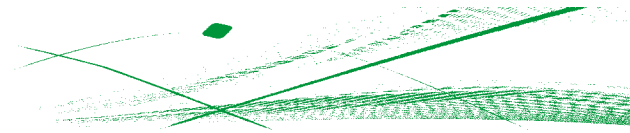

STC-IPMA5625A/5625LRA

5-мегапиксельная IP-камера с моторизованным объективом и ИК-подсветкой

- КМОП-матрица 1/2.8" 5 Мп Sony IMX335
- Разрешение 5 Мп при 25 к/с
- Моторизованный объектив 2.8-12 мм (5-50 мм LR)
- Поддержка видеоаналитики на основе нейросетей
- ИК-подсветка до 30 м
- Аудиовход/аудиовыход
- Класс климатической защиты IP66



ТЕХНИЧЕСКИЕ ХАРАКТЕРИСТИКИ

Модель:	STC-IPMA5625A/3	STC-IPMA5625LRA/3
Тип:	5-мегапиксельная IP-камера с ИК-подсветкой и моторизованным объективом	
Чувствительный элемент:	1/2.8" КМОП-матрица 5 Мп Sony IMX335 с прогрессивным сканированием	
Встроенный объектив:	Моторизованный с APD P-Iris	
	f2.8~12 мм/F1.4-2.8	f5~50 мм/F1.4-2.8
Максимальное разрешение видео:	2592x1944	
Компрессия видео:	H.265, H.264	
Максимальный фреймрейт:	25 к/с при всех разрешениях	
Минимальная освещенность:	Цв.: 0.003 лк (F1.4); Ч/б, ИК подсветка вкл.: 0 лк	
ИК-подсветка:	Есть, дальность до 30 метров	
Режим «день/ночь»:	С отключаемым ИК-фильтром: авто / цвет / ч/б/ по расписанию	
Динамический диапазон:	Регулируемый аппаратный WDR 120 дБ	
Шумоподавление:	3D DNR	
Баланс белого:	Авто/Ручной	
Поддержка видеоаналитики Neuro II:	Детектор людей	
	Детектор транспорта	
	1 опциональная аналитика из числа доступных	
Поддержка видеоаналитики распознавания лиц:	Нет	
Слот для карты памяти:	MicroSD	
Аудио:	Линейные аудиовход/аудиовыход	
Компрессия аудио:	G.711 uLaw	
Вход/выход тревоги:	1/1	
Питание IP-камеры:	12 В пост. тока/24 В перем. тока/ PoE	
Уровень климатической защиты:	IP66	
Диапазон рабочих температур:	-40...+50°C	
Габариты (Диам.хД.):	86 мм х 270 мм (с кронштейном)	
Вес:	1.1 кг	

STI-A0440/1640

4- и 16-канальные видеоанализаторы

- Видеоанализ потоков от 4 или 16 IP камер на основе нейросетевых алгоритмов
- Подключение произвольных камер по ONVIF или RTSP
- Быстрая интеграция посредством полного API
- Поддержка протоколов ONVIF, REST, TCP и др.
- Опция лицензий для распознавания лиц
- Совместная работа с видеорегистраторами NEYRO II и/или ПО QVMS
- Контрольный HDMI выход монитора
- Удобная WEB-настройка с поддержкой HTML5

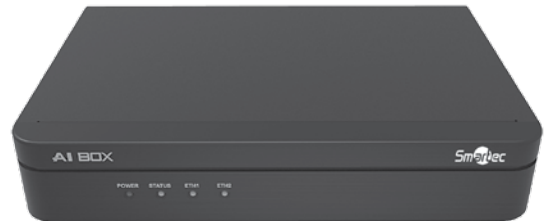

Видеоанализаторы STI-A0440/1640 серии Neyro II представляют собой специализированные устройства обработки видеосигналов посредством нейросетевых алгоритмов. С их помощью имеется возможность применение аналитики NEYRO II к 4 или 16 потокам видео. Результаты видеоанализа формируются как в виде правил и реакций (для автономного извещения), так и потоков метаданных для дальнейшего использования совместно с видеорегистраторами Neyro II, программным обеспечением QVMS или сторонними VMS/CMS системами.

ПОДКЛЮЧЕНИЕ КАМЕР И ФУНКЦИИ ВИДЕОАНАЛИТИКИ

Совместно с видеоанализаторами могут быть использованы произвольные IP камеры, подключаемые по стандарту ONVIF либо по RTSP-запросам. По умолчанию поставляются с детектором людей/автомобилей и трекером объектов. Опционально доступны все доступные детекторы NEYRO II. Для активации системы распознавания лиц требуется приобретение опциональных плат расширения (на 1 или 8 каналов распознавания).

АВТОНОМНАЯ И СОВМЕСТНАЯ РАБОТА

В видеоанализаторах имеется сервер правил/реакций на события. Формируемые события видеоаналитики могут быть объединены в сложные

логические правила для детекции специфических ситуаций и/или поведения объектов. На итоговые события далее могут быть назначены как прямые реакции (оповещение на почту, отправка TCP оповещений), так и отправка потоков метаданных на видеорегистраторы или ПО QVMS или сторонние системы. Далее метаданные могут служить удобным инструментом для сбора видеоаналитической статистики (счетчики, тепловые карты) и могут быть использованы как критерии поиска в системах записи.

УПРАВЛЯЮЩЕЕ ПО. УДАЛЕННЫЙ ДОСТУП

Для удобства настройки событий и реакций на события аналитики предлагается платное управляющее ПО QVMS. Оно обеспечивает организацию централизованного управления совокупностью видеоанализаторов, IP камер и видеорегистраторов серии NEYRO II с настройкой отчетов по данным видеоаналитики.

WEB-доступ к видеоанализаторам реализован на основе HTML5 (рекомендован Google Chrome). Не требуется установка плагинов.

В видеоанализаторах имеется контрольный HDMI выход монитора, который при желании может использоваться для проверки корректности работы видеоанализа и контроля подключения видеопотоков от камер.

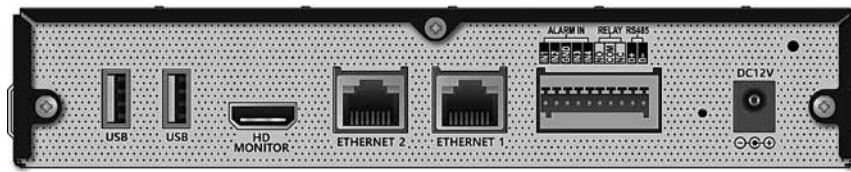
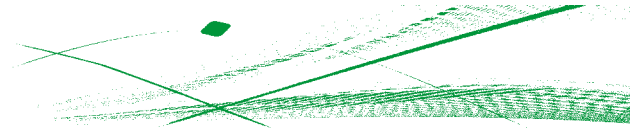

ТЕХНИЧЕСКИЕ ХАРАКТЕРИСТИКИ

Модель:	STI-A0440	STI-A1640
Количество каналов:	4	16
Методы подключения IP-камер:	ONVIF, RTSP	
Поддерживаемая компрессия:	H.265, H.264	
Суммарный фреймрейт и разрешение принимаемых видеопотоков:	120 к/с (2 Мп) 30 к/с (8 Мп)	480 к/с (2 Мп) 120 к/с (8 Мп)
Количество исходящих потоков видео с аннотацией (наложение данных аналитики):	4 (потоки от каждого канала) + 1 (мультиэкран)	16 (потоки от каждого канала) + 1 (мультиэкран)
Контрольный выход монитора:	HDMI 1080p(для диагностики)	
Триггеры поведения:	Вторжение, присутствие, блуждание, вход/выход, пересечение линии, остановка, движение в заданном направлении, совместный проход,	
Триггеры счетчиков:	Подсчет объектов (по линиям, зонам, в очередях), подсчет по событиям	
Триггеры по распознаванию:	Распознавание лиц (требует опциональных плат расширения на 1, 4 или 8 каналов)	
Отправка оповещений по сети:	ONVIF, HTTP, TCP, E-mail, FTP	
Типы web-отчетов по аналитике:	Отчеты по счетчикам (количество объектов разных типов по зонам, по пересечению линий, по событиям); Отчеты по посетителям (возраст, пол, VIP) – требует установки лицензии распознавания лиц; Отчеты по очередям (длина очереди, среднее время ожидания в очереди); Тепловые карты; Карты плотности проходов	
Интерфейсные порты:	1xRS485, 2xUSB3.0	
Сетевой интерфейс:	2xWAN (1000Mbps Ethernet)	
API:	ONVIF, REST. Полный API доступен непосредственно в самом видеоанализаторе при WEB-подключении	
Доступ через WEB:	На основе HTML5 (не требуется установка плагинов)	
Входы тревоги:	4	
Выходы тревоги:	1	
Диапазон рабочих температур:	0°..+40°C	
Питание:	Адаптер питания 12 В пост. тока/2А (в комплекте)	
Мощность потребления:	20 Вт	
Габаритные размеры (ШxВxГ):	200x38x131мм (2U)	
Вес:	0.6 кг	

ЛИЦЕНЗИИ ВИДЕОАНАЛИТИКИ

	Детектор людей/транспорта	Детектор типа автомобилей	Детектор ношения шлемов	Детектор масок и солнцезащитных очков	Детектор пола	Распознавание лиц с детектором пола/возраста	Трекер объектов	Сервер правил/реакций на события
Видео-анализаторы NEYRO II	✓	Опция	Опция	Опция (предварительно должно быть активировано распознавание лиц)	Опция	Опция. Требует установки плат расширения (1,4 или 8 каналов)	✓	✓

STNR-A1630

16-канальный сетевой видеорегистратор

- **Запись видео/аудио 16 IP-камер в реальном времени при разрешении до 4K (8 Мп)**
- **Поддержка мониторов 4K (2160p)**
- **Стандарт компрессии H.265/264**
- **8 POE портов для прямого подключения IP-камер**
- **Совместная работа с IP камерами и видеоанализаторами NEYRO II**
- **Поддержка 5 HDD**
- **Поддержка P2P**
- **Мобильное приложение**



Сетевые видеорегистраторы STNR-A1630 серии Neuro II с поддержкой компрессии H.265 представляют собой системное высокопроизводительное решение для записи и отображения видео с разрешением до 4K в реальном времени с функцией обработки метаданных видеоаналитики на основе нейросетей.

ФУНКЦИИ ОБРАБОТКИ АНАЛИТИКИ

Помимо выполнения традиционных задач, связанных с видеонаблюдением и записью видео- и аудиопотоков, видеорегистраторы NEYRO II осуществляют прием метаданных видеоаналитики от IP-камер и видеоанализаторов NEYRO II с возможностью их дальнейшей обработки – настройки событий и реакций на события. В частности, при совместном использовании с IP-камерами NEYRO II с распознаванием лиц, имеется возможность выполнения поиска в архиве по конкретным лицам, а также менеджмент по “черным” и “белым” спискам. По умолчанию поставляются с собственным базовым детектором людей/автомобилей (доступно 2 канала детекции).

ЗАПИСЬ ПОТОКОВ ВЫСОКОГО И НИЗКОГО РАЗРЕШЕНИЯ

Данные видеорегистраторы обладают важной возможностью одновременной записи 2-х видеопотоков IP-камеры: высокого и низкого разрешения. Это существенно повышает производительность работы с видеоархивом, позволяя оператору одновременно воспроизводить максимальное число каналов без риска перегрузить систему. Также значительно возрастает эффективность работы с архивом в

случае удаленного доступа к системе по каналам связи с ограниченной пропускной способностью.

ДОПОЛНИТЕЛЬНЫЕ ФУНКЦИИ И ВОЗМОЖНОСТИ

Видеорегистраторы STNR-A1630 имеют встроенный 8-канальный коммутатор с портами 100 Мбит для прямого подключения IP-камер с питанием по POE. Видеорегистраторы могут принимать тревожные события от подключенных 16 IP-камер, а также на 2 встроенных тревожных входа. Аналогично организованы тревожные выходы – на IP-камерах, а также 1 встроенный выход реле.

Поиск в архиве традиционными методами, а также по логически связанным событиям видеоаналитики, позволяет оперативно и точно формировать необходимые отчеты по видеофрагментам.

УПРАВЛЯЮЩЕЕ ПО. УДАЛЕННЫЙ ДОСТУП

Для многоканального сетевого доступа к одному или нескольким видеорегистраторам предлагается платное управляющее ПО QVMS. Оно обеспечивает организацию централизованного управления совокупностью IP-камер и видеорегистраторов серии NEYRO II с настройкой отчетов по данным видеоаналитики. Также имеется штатное бесплатное программное обеспечение IPIMS для удаленного клиентского доступа и мобильное приложение, работающее на платформах iOS и Android. Исходящий поток обеспечивает отображение видео в реальном времени, параметры битрейта настраиваются. Дистанционно доступен полнофункциональный контроль видеорегистраторов.

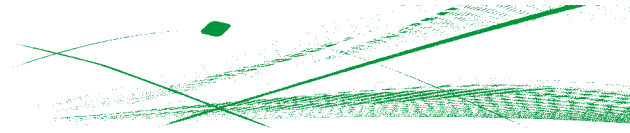

ТЕХНИЧЕСКИЕ ХАРАКТЕРИСТИКИ

Модель:	STNR-A1630
Количество IP-каналов:	16
Поддержка PoE:	8 портов (IEEE802.3 af)
Компрессия:	H.265, H.264
Запись:	480 к/с (8 Мп)
Воспроизведение/отображение:	480 к/с
Выходы мониторов:	HDMI / VGA
Разрешение мониторов:	4K (через HDMI), 1920x1080, 1280x1024, 1280x720
Каналы аудио:	16 (аудио от IP-камер)
Выходы аудио:	1 x через HDMI
Режимы поиска:	время, событие, стоп-кадр, время, метка
Режимы отображения:	1/4/8/9/16
Количество отсеков HDD:	5
Внешние хранилища:	Да (e-SATA, NAS (backup))
Интерфейсные порты:	3xUSB, 1xRS485, 1xRS232
Сетевой интерфейс:	1xLAN, 1xWAN
Число подключений клиентов:	До 32 одновременно
Доступ через WEB:	Да
Средства управления:	Мышь, USB/RS-485 клавиатура (опция)
Входы тревоги:	2 + входы IP камер
Выходы тревоги:	1 + выходы IP камер
Управление PTZ камерами:	IP, RS485
Диапазон рабочих температур:	0°..+40°C
Поддержка P2P:	Есть
Питание:	БП 12 В пост. тока 100 Вт + БП 52 В пост. тока 100 Вт (оба в комплекте)
Мощность потребления:	15 Вт (без HDD и POE)
Габаритные размеры (ШxВxГ):	430x89x367мм (2U)
Вес:	5.22 кг

STC-HDX3085 Ultimate

Мультиформатная телекамера стандартного дизайна

- КМОП-матрица 1/2.8'' 2 Мп Sony IMX290
- Поддержка форматов EX-SDI, HD-SDI, HD-TVI, AHD, HD-CVI, 960H
- Разрешение 1080p/720p/ 960H при 25к/с
- Минимальная освещенность 0.005 лк (цв.)
- Управление по коаксиальному кабелю (UTC)
- Внешнее управление режимом «день/ночь»



* Объектив в комплект поставки не входит

ТЕХНИЧЕСКИЕ ХАРАКТЕРИСТИКИ

Модель:	STC-HDX3085/3 Ultimate
Тип камеры:	Мультиформатная камера стандартного дизайна
Чувствительный элемент:	1/2.8'' 2 Мп КМОП-матрица Sony IMX290
Поддерживаемые стандарты:	EX-SDI, HD-SDI, HD-TVI, AHD, HD-CVI, 960H
Разрешение видео:	1080P, 720P, 960H
Минимальная освещенность:	0.005 лк (цвет) / 0.001 лк (ч/б)
Отношение сигнал/шум:	>52 дБ (APU выкл.)
Шумоподавление:	2D/3D DNR
Цифровое увеличение:	1.0x ~ 10.0x
Режимы электронного затвора:	Авто. / Ручн. / Подавление мерцаний
Режим медл. эл. затвора:	Выкл. / x2 ~ x32
Баланс белого:	AUTO / AUTOext / Preset / Manual
Инверсия ярких засветок:	Выкл./ Вкл. / День / Ночь
Компенсация фоновой засветки:	Выкл. / WDR / BLC
WDR:	Аппаратный WDR (3 уровня)
Режимы «день-ночь»:	Авт. по фотодатчику / Авт. по APU / цвет / ч/б
Антитуман:	Выкл./ Вкл.
Крепление объектива:	CS / C
Управление АРД:	Direct Drive
Управление по UTC:	AHD, HD-TVI, HD-CVI (кроме EX-SDI, HD-SDI)
Питание камеры:	12 В пост. тока / 24 В пер. тока
Потребляемая мощность:	Макс. 2 Вт
Диапазон рабочих температур:	-10°...+50°С
Габариты (ШxВxД):	58x60x120 мм
Вес:	0.36 кг

АКСЕССУАРЫ

STB-C01	Кронштейн настенный/потолочный; алюминий; 175 мм
STB-C02	Кронштейн настенный/потолочный; алюминий; сквозная проводка; 170 мм

STC-HDX3525 Ultimate

Мультиформатная купольная телекамера с моторизованным объективом

- КМОП-матрица 1/2.8'' 2 Мп Sony IMX290
- Поддержка форматов EX-SDI, HD-SDI, HD-TVI, AHD, HD-CVI, 960H
- Разрешение 1080p/720p/ 960H при 25 к/с
- Минимальная освещенность 0.005 лк (цв.)
- ИК-подсветка до 15 м
- Моторизованный объектив 2.8-12 мм
- Управление по коаксиальному кабелю (UTC)



ТЕХНИЧЕСКИЕ ХАРАКТЕРИСТИКИ

Модель:	STC-HDX3525/3 Ultimate
Тип камеры:	Мультиформатная камера купольного типа с ИК-подсветкой
Чувствительный элемент:	1/2.8'' 2 Мп КМОП-матрица Sony IMX290
Поддерживаемые стандарты:	EX-SDI, HD-SDI, HD-TVI, AHD, HD-CVI, 960H
Разрешение видео	1080P, 720P, 960H
Минимальная освещенность:	0.005 лк (цвет) / 0 лк ч/б с вкл. ИК-подсветкой
ИК-подсветка:	30 ИК-светодиодов (до 15 м.)
Отношение сигнал/шум:	>52 дБ (APU выкл.)
Шумоподавление:	2D/3D DNR
Цифровое увеличение:	1.0x ~ 10.0x
Режимы электронного затвора:	Авто. / Ручн. / Подавление мерцаний
Режим медл. эл. затвора:	Выкл. / x2 ~ x32
Баланс белого:	AUTO / AUTOext / Preset / Manual
Инверсия ярких засветок:	Выкл./ Вкл. / День / Ночь
Компенсация фоновой засветки:	Выкл. / WDR / BLC
WDR:	Аппаратный WDR (3 уровня)
Режимы «день-ночь»:	Авт. по фотодатчику / Авт. по АРУ / цвет / ч/б
Объектив:	Моторизованный 2.8-12 мм с АРД
Антитуман:	Выкл./ Вкл.
Управление по UTC:	AHD, HD-TVI, HD-CVI (кроме EX-SDI, HD-SDI, 960H)
Питание камеры:	12 В пост. тока / 24 В пер. тока
Потребляемая мощность:	Макс. 5 Вт
Диапазон рабочих температур:	-10°...+50°С
Габариты (Диам.хВ):	116x100 мм
Вес:	0.3 кг

STC-HDX3585 Ultimate

Мультиформатная вандалозащищённая телекамера с моторизованным объективом

- КМОП-матрица 1/2.8'' 2 Мп Sony IMX290
- Поддержка форматов EX-SDI, HD-SDI, HD-TVI, AHD, HD-CVI, 960H
- Разрешение 1080p/720p/ 960H при 25 к/с
- Минимальная освещенность 0.005 лк (цв.)
- ИК-подсветка до 15 м
- Моторизованный объектив 2.8-12 мм
- Управление по коаксиальному кабелю (UTC)
- Вандалозащищённый корпус IP66



ТЕХНИЧЕСКИЕ ХАРАКТЕРИСТИКИ

Модель:	STC-HDX3585/3 Ultimate
Тип камеры:	Мультиформатная вандалозащищённая телекамера с ИК-подсветкой
Чувствительный элемент:	1/2.8'' 2 Мп КМОП-матрица Sony IMX290
Поддерживаемые стандарты:	EX-SDI, HD-SDI, HD-TVI, AHD, HD-CVI, 960H
Разрешение видео	1080P, 720P, 960H
Минимальная освещенность:	0.005 лк (цвет) / 0 лк ч/б с вкл. ИК-подсветкой
ИК-подсветка:	30 ИК-светодиодов (до 15 м.)
Отношение сигнал/шум:	>52 дБ (APU выкл.)
Шумоподавление:	2D/3D DNR
Цифровое увеличение:	1.0x ~ 10.0x
Режимы электронного затвора:	Авто. / Ручн. / Подавление мерцаний
Режим медл. эл. затвора:	Выкл. / x2 ~ x32
Баланс белого:	AUTO / AUTOext / Preset / Manual
Инверсия ярких засветок:	Выкл./ Вкл. / День / Ночь
Компенсация фоновой засветки:	Выкл. / WDR / BLC
WDR:	Аппаратный WDR (3 уровня)
Режимы «день-ночь»:	Авт. по фотодатчику / Авт. по АРУ / цвет / ч/б
Объектив:	Моторизованный 2.8-12 мм с АРД
Антитуман:	Выкл./ Вкл.
Управление по UTC:	AHD, HD-TVI, HD-CVI (кроме EX-SDI, HD-SDI, 960H)
Питание камеры:	12 В пост. тока / 24 В пер. тока
Потребляемая мощность:	Макс. 9 Вт
Диапазон рабочих температур:	-40°...+50°С
Климатическая защита:	IP66
Габариты (Диам.хВ):	153x160 мм (с монтажной базой)
Вес:	0.9 кг/ 1.3 кг (с монтажной базой)

STC-HDX3635 Ultimate

Мультиформатная телекамера с моторизованным объективом

- КМОП-матрица 1/2.8'' 2 Мп Sony IMX290
- Поддержка форматов EX-SDI, HD-SDI, HD-TVI, AHD, HD-CVI, 960H
- Разрешение 1080p/720p/ 960H при 25 к/с
- Минимальная освещенность 0.005 лк (цв.)
- ИК-подсветка до 30 м
- Моторизованный объектив 2.8-12 мм
- Управление по коаксиальному кабелю (UTC)



ТЕХНИЧЕСКИЕ ХАРАКТЕРИСТИКИ

Модель:	STC-HDX3635/3 Ultimate
Тип камеры:	Мультиформатная телекамера с ИК-подсветкой в цилиндрическом исполнении
Чувствительный элемент:	1/2.8'' 2 Мп КМОП-матрица Sony IMX290
Поддерживаемые стандарты:	EX-SDI, HD-SDI, HD-TVI, AHD, HD-CVI, 960H
Разрешение видео	1080P, 720P, 960H
Минимальная освещенность:	0.005 лк (цвет) / 0 лк ч/б с вкл. ИК-подсветкой
ИК-подсветка:	42 ИК-светодиода (до 30 м.)
Отношение сигнал/шум:	>52 дБ (APU выкл.)
Шумоподавление:	2D/3D DNR
Цифровое увеличение:	1.0x ~ 10.0x
Режимы электронного затвора:	Авто. / Ручн. / Подавление мерцаний
Режим медл. эл. затвора:	Выкл. / x2 ~ x32
Баланс белого:	AUTO / AUTOext / Preset / Manual
Инверсия ярких засветок:	Выкл./ Вкл. / День / Ночь
Компенсация фоновой засветки:	Выкл. / WDR / BLC
WDR:	Аппаратный WDR (3 уровня)
Режимы «день-ночь»:	Авт. по фотодатчику / Авт. по АРУ / цвет / ч/б
Объектив:	Моторизованный 2.8-12 мм с АРД
Антитуман:	Выкл./ Вкл.
Управление по UTC:	AHD, HD-TVI, HD-CVI (кроме EX-SDI, HD-SDI, 960H)
Питание камеры:	12 В пост. тока / 24 В пер. тока
Потребляемая мощность:	Макс. 10 Вт
Диапазон рабочих температур:	-40°...+50°C
Климатическая защита:	IP66
Габариты (ШхВхД):	79 x 77 x 160 мм
Вес:	0.8 кг

Варифокальные объективы

STL-3MP2812DC / STL-6MP1250DC / STL-8MP3610DC

- Асферическая оптика
- Высокое светопропускание
- Широкий диапазон настройки фокусного расстояния
- Совместимость с мегапиксельными камерами



МЕГАПИКСЕЛЬНЫЕ ОБЪЕКТИВЫ

Для систем видеонаблюдения с применением мегапиксельных камер предлагается использовать варифокальные объективы: STL-3MP2812DC; STL-6MP1250DC; STL-8MP3610DC.

Данные объективы позволяют эффективно использовать разрешающую способность мегапиксельных камер, формируя четкое изображение во всем диапазоне фокусных расстояний

ВАРИФОКАЛЬНЫЕ ОБЪЕКТИВЫ С ИК-КОРРЕКЦИЕЙ

При использовании обыкновенных объективов, как правило, возникает проблема смещения точки фокусировки при переходе от видимого к инфракрасному спектру. В объективах Smartec этот эффект преодолен, поэтому их можно рекомендовать для телекамер «день/ночь».

Изображение всегда будет четким, как в цветном, так и в черно-белом режиме (при механическом отключении ИК-фильтра).

АСФЕРИЧЕСКИЕ ЛИНЗЫ

Объектив, в составе которого используются сферические линзы, не может обеспечить идеальную фокусировку изображения. Сферический объектив включает группу линз для компенсации искажений. При производстве асферических объективов Smartec используются прецизионные методы шлифовки.

ШИРОКИЙ ДИАПАЗОН НАСТРОЙКИ ФОКУСНОГО РАССТОЯНИЯ

Варифокальные объективы Smartec позволяют устанавливать фокусное расстояние в широком диапазоне, что облегчает выбор объектива и дает дополнительную свободу в выборе места монтажа телекамеры.

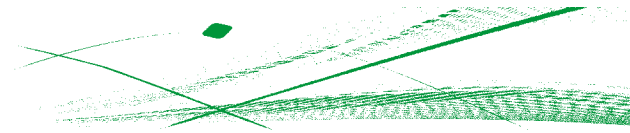

ОБЪЕКТИВЫ С ИК-КОРРЕКЦИЕЙ

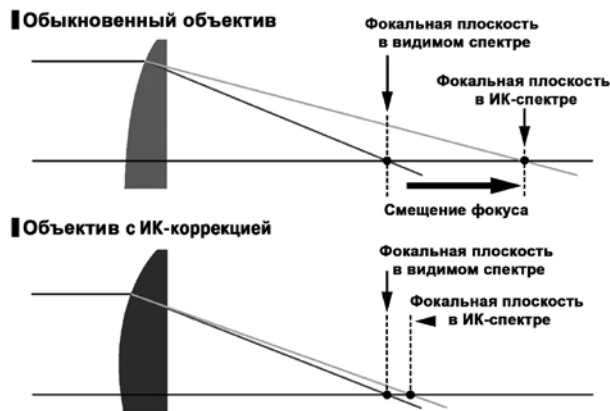

АСФЕРИЧЕСКИЙ ОБЪЕКТИВ

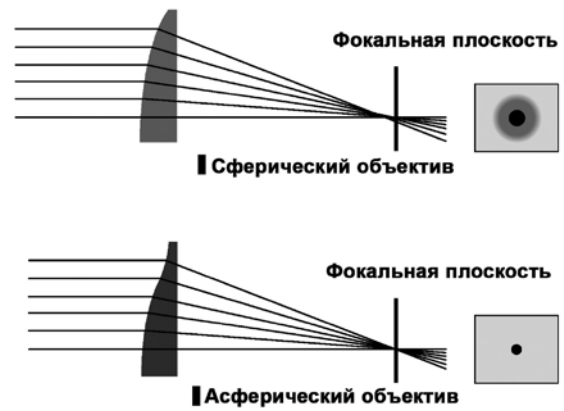

ТЕХНИЧЕСКИЕ ХАРАКТЕРИСТИКИ ВАРИФОКАЛЬНЫХ МЕГАПИКСЕЛЬНЫХ ОБЪЕКТИВОВ

Модель:	STL-3MP2812DC	STL-6MP1250DC	STL-8MP3610DC
Формат:	1/2.7"	1/1.8"	1/1.8"
Рекомендован для камер:	До 3 Мп	До 6 Мп	До 8 Мп
Крепление:	CS	CS	CS
Фокусное расстояние:	2.8-12 мм	12-50 мм	3.6-10 мм
Апертура:	F1.4-закр.	F1.5-закр.	F1.5-закр.
Угол зрения:	на матрице 1/1.8" 86°-26°	на матрице 1/1.8" 38°-9.8°	на матрице 1/1.8" 86°-35°
Фокус:		Руч.	
Увеличение:		Руч.	
Диафрагма:		DC	
Габариты (Диам.хВхД):	33x45.4x45.2 мм	48x48x92.3 мм	34x47x43 мм
Вес:	40 г	155 г	46 г

STNR-1661/3261

Delta-серия

16- и 32-канальные сетевые видеорегистраторы H.265

- **Запись видео/аудио 16/32 IP-камер в реальном времени при разрешении до 4K (8 Мп)**
- **Работа совместно с Виртуальной матрицей**
- **Возможность управления удаленным NVR через другой NVR (WARP)**
- **Встроенный 16-канальный POE коммутатор**
- **Одновременное воспроизведение до 16/32 камер**
- **Поддержка записи 2 потоков видео**
- **Поддержка 4 HDD**
- **Поддержка P2P**
- **Titanium 2.0 – управляющее ПО (Win, Mac)**
- **Мобильное приложение Delta-Viewer (iOS, Android)**



Сетевые видеорегистраторы серии Delta с поддержкой компрессии H.265 представляют собой универсальное системное решение для записи и отображения видео с разрешением до 4K в реальном времени как в режиме stand alone, так и в составе распределенных систем с использованием виртуальной матрицы без применения ПК.

ЗАПИСЬ ВИДЕО 4K В РЕАЛЬНОМ ВРЕМЕНИ

Видеорегистраторы STNR-1661/3261 способны производить запись видео от IP-камер в реальном времени (30 к/с на каждый канал) при разрешении 4K (8Мп). Компрессия в формате H.265 позволяет записывать потоки видео с высоким разрешением без кратного роста объема дискового хранилища. Возможно воспроизведение архива в режиме реального времени (30 к/с) при одновременном отображении до 16/32 записанных каналов (480 к/с). Видеорегистраторы имеют выходы для подключения мониторов стандартов HDMI и VGA.

ЗАПИСЬ ПОТОКОВ ВЫСОКОГО И НИЗКОГО РАЗРЕШЕНИЯ

Данные видеорегистраторы обладают важной особенностью – они могут вести запись видео 2-х потоков одновременно: высокого и низкого разрешения. Это существенно повышает производительность работы с видеоархивом, позволяя оператору одновременно просматривать в записи максимальное число каналов без риска критически перегрузить систему. Также значительно возрастает эффективность работы с

архивом в случае удаленного доступа к системе по каналам связи с ограниченной пропускной способностью.

WARP И ВИРТУАЛЬНАЯ МАТРИЦА

Сетевые и другие видеорегистраторы серии Delta взаимно совместимы в рамках новой концепции объединения устройств в единый комплекс без использования управляющего ПО на выделенной рабочей станции (ПК). Функция WARP позволяет организовать удаленный доступ с одного устройства на другое в полном объеме функций (по аналогии с популярным ПО TeamViewer) – живое видео, воспроизведение, конфигурирование. Виртуальная матрица STNR-6462 выступает в качестве рабочей станции. На мониторах виртуальной матрицы можно отображать изображения камер, полученных с любого из регистраторов Delta серии. Функционал Виртуальной матрицы аналогичен WARP, но свободно настраиваемый. С ее помощью возможно создание видеостены с отображением до 64 камер любого типа.

ДОПОЛНИТЕЛЬНЫЕ ФУНКЦИИ И ВОЗМОЖНОСТИ

Видеорегистраторы имеют встроенный 16-канальный коммутатор с портами 100 Мбит для прямого подключения IP-камер с питанием по POE. 16 встроенных тревожных входов позволяют осуществлять аппаратную интеграцию с внешними системами. Функция логического объединения камер в группы

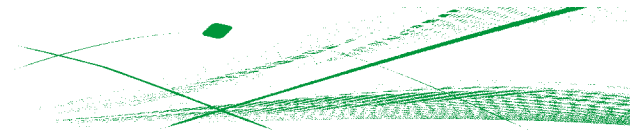

дает возможность применять к ним общие команды и настройки. Интеллектуальный поиск в архиве с детектором активности в зонах поиска ускоряет нахождение искомых фрагментов даже с камерами без активного встроенного детектора.

УДАЛЕННЫЙ ДОСТУП

Для многоканального сетевого доступа к одному или нескольким видеорегистраторам предлагается штатное управляющее ПО Titanium 2.0.

Оно обеспечивает одновременное отображение живого видео, поиск и воспроизведение архива до 128 каналов на платформах Windows и Mac. Гибко настраиваемый динамический интерфейс пользователя, быстрый вызов архива, различные виды поиска видеофрагментов и другие функции предоставляют широкие возможности для управления комплексными системами. Также имеется мобильное клиентское приложение Delta-Viewer, работающее на платформах iOS и Android.

ВИД СЗАДИ



ТЕХНИЧЕСКИЕ ХАРАКТЕРИСТИКИ

Модель:	STNR-1661	STNR-3261
Количество IP-каналов:	16	32
Поддержка PoE:	16 портов, 130 Вт (IEEE802.3 af)	
Компрессия:	H.264, H.265	
Запись:	480 к/с (8 Мп)	960 к/с (8 Мп)
Воспроизведение/отображение:	480 к/с	
Выходы мониторов:	HDMI / VGA	
Разрешение мониторов:	4K (через HDMI), 1920x1080, 1280x1024, 1280x720, 1024x768	
Макс. входящий битрейт:	160 Мб/с	320 Мб/с
Макс. исходящий битрейт:	576 Мбит/с	
Входы аудио:	1 x RCA, 16 IP-камер	
Выходы аудио:	1 x RCA, 1 x через HDMI	
Режимы поиска:	время, событие, стоп-кадр, текст, детектор активности	
Режимы отображения:	1/4/9/16	1/4/9/16/32
Поддержка WARP:	Есть	
Количество отсеков HDD:	4	
Порты для внешнего хранилища:	iSCSI, 1x e-SATA	
Порты USB/формат:	USB (2xUSB2.0, 1xUSB3.0)/AVI, H4V, MP4	
Сетевой интерфейс:	1xGigabit Ethernet	
Лок. тревожные входы:	16	
Лок. тревожные выходы:	1	
Средства управления:	Мышь, USB/RS-485 клавиатура (STT-2405U)	
Диапазон рабочих температур:	0°..+45°С	
Поддержка P2P:	Есть	
Питание:	110-220 В/3А перем.тока	
Мощность потребления:	35 Вт (вкл. 4 HDD, искл. POE)	
Габаритные размеры (ШxВxГ):	436x89x356мм	
Масса:	4.5 кг	

АКСЕССУАРЫ

STT-2405U	Многофункциональная телеметрическая клавиатура; джойстик, встроенный LCD дисплей (16x2 зн.); порты: RS-485/232/USB; 12 В пост. тока
-----------	---

STNR-6462

Delta-серия

Виртуальная матрица для видеорегистраторов Delta-серии

- Аппаратное УРМ для видеорегистраторов Delta-серии
- Отображение до 64 каналов видео
- Технология WARP
- 2 HDMI выхода мониторов (4K и 1080p)
- Поддержка компрессии H.265/H.264
- Поддержка записи 2 потоков видео
- Поддержка 4 HDD
- ПО Titanium 2.0 (Win, Mac)
- Delta-Viewer (iOS, Android)



Виртуальная матрица STNR-6462 представляет собой универсальное системное решение для создания УРМ без использования управляющего программного обеспечения на выделенной рабочей станции (ПК). Обеспечивается отображение и резервная запись до 64 камер, подключенных к видеорегистраторам Delta-серии.

ОСНОВНЫЕ ВОЗМОЖНОСТИ ВИРТУАЛЬНОЙ МАТРИЦЫ

Сетевые и другие видеорегистраторы Delta-серии взаимно совместимы в рамках новой концепции объединения устройств в единый комплекс без использования ПК. Виртуальная матрица STNR-6462 является многоканальным аппаратным декодером на платформе Linux и выступает в качестве рабочей станции, работающей с 2 мониторами, на которых могут отображаться до 64 любых камер от нескольких, подключенных по сети, сетевых или гибридных видеорегистраторов. Возможны разные комбинации режимов отображения на мониторах – 64x4 (на мониторах 1 и 2), 36x32, 16x32 и др. На первом (главном) мониторном выходе виртуальной матрицы поддерживается особо высокое разрешение 4K, что позволяет осуществлять детализированный просмотр видео от камер с разрешением выше 2 Мп без необходимости применения электронного зума.

В случае организации УРМ с одновременным наблюдением более 40 камер важно отметить экономическую эффективность данного решения. При сравнении с традиционным построением УРМ на базе ПК и штатного ПО, решение на базе виртуальной матрицы обеспечивает существенное (2-кратное и более) сокращение стоимости.

ФУНКЦИЯ WARP

Наряду с отображением текущего (живого) видео от камер, подключенных к удаленным видеорегистраторам, виртуальная матрица STNR-6462 поддерживает функцию WARP. Данная функция позволяет организовать удаленный доступ на произвольные видеорегистраторы Delta-серии в полном объеме функций (по аналогии с популярным ПО TeamViewer) – живое видео, воспроизведение, настройка.

РЕЗЕРВНАЯ ЗАПИСЬ

Виртуальная матрица STNR-6462 способна производить резервную запись видео от камер, подключенных к удаленным видеорегистраторам Delta-серии, с разрешением до 4K (8 Мп) при максимальной суммарной кадровой частоте 960 к/с. Обеспечивается высокий входящий битрейт – до 512 Мбит/с. Возможно воспроизведение резервного архива при одновременном отображении до 64 записанных каналов. Резервная запись важна для гарантированного сохранения видео даже в случае выхода из строя жестких дисков удаленных видеорегистраторов.

ЗАПИСЬ ПОТОКОВ ВЫСОКОГО И НИЗКОГО РАЗРЕШЕНИЯ

STNR-6462, как и другие устройства Delta-серии, обладает важной особенностью – она может вести запись видео 2-х потоков одновременно: высокого и низкого разрешения. Это существенно повышает производительность работы с резервным видеоархивом, позволяя оператору одновременно просматривать в записи максимальное число каналов без риска критически перегрузить систему. Также значительно

возрастает эффективность работы с архивом в случае удаленного доступа к системе по каналам связи с ограниченной пропускной способностью.

ДОПОЛНИТЕЛЬНЫЕ ФУНКЦИИ И ВОЗМОЖНОСТИ

Функция логического объединения камер в группы дает возможность применять к ним общие команды и настройки.

Интеллектуальный поиск в архиве с детектором движения в зонах поиска ускоряет нахождение искомых фрагментов даже с каналами, по которым производилась постоянная запись (без использования детектора движения).

УДАЛЕННЫЙ ДОСТУП

Для многоканального сетевого доступа к виртуальной матрице STNR-6462 и другим устройствам Delta-серии предлагается штатное ПО Titanium 2.0. Оно обеспечивает одновременное отображение живого видео, поиск и воспроизведение архива до 128 каналов на платформах Windows и Mac. Гибко настраиваемый динамический интерфейс пользователя, быстрый вызов архива, различные виды поиска видеофрагментов и другие функции предоставляют широкие возможности для управления комплексными системами. Также имеется мобильное клиентское приложение Delta-Viewer, работающее на платформах iOS и Android.

ВИД СЗАДИ



ТЕХНИЧЕСКИЕ ХАРАКТЕРИСТИКИ

Модель:	STNR-6462
Количество каналов:	64
Компрессия:	H.264, H.265
Дублирующая запись:	960 к/с (8 Мп)
Отображение:	960 к/с (8 Мп)
Выходы мониторов:	1 HDMI (4K), 1 HDMI (1080p)
Разрешение мониторов:	4K (1-й HDMI), 1920x1080, 1280x1024, 1280x720, 1024x768
Макс. входящий битрейт:	512 Мбит/с
Макс. исходящий битрейт:	576 Мбит/с
Входы аудио:	1 x RCA, 64 по сети
Выходы аудио:	1 x RCA, 2 x через HDMI
Режимы поиска:	По дате/времени, событию, стоп-кадрам
Режимы отображения:	1/4/9/16/32/36/64, переключение
Поддержка WARP:	Есть
Количество отсеков HDD:	4
Порты для внешнего хранилища:	iSCSI
Порты USB/формат копирования:	USB (2xUSB2.0, 1xUSB3.0)/AVI, MP4, Clipviewer
Сетевые интерфейсы:	2xGigabit Ethernet
Входы тревоги:	64 (по сети)
Выходы тревоги:	1
Средства управления:	Мышь, USB/RS-485 клавиатура (STT-2405U)
Диапазон рабочих температур:	0°..+45°C
Питание:	12 В/5А пост.тока; адаптер питания в комплекте
Мощность потребления:	35 Вт (без HDD)
Габаритные размеры (ШxВxГ):	440.5x89.5x410 мм
Вес:	4.5 кг

АКСЕССУАРЫ

STT-2405U	Многофункциональная телеметрическая клавиатура; джойстик, встроенный LCD дисплей (16x2 зн.); порты: RS-485/232/USB; 12 В пост. тока
------------------	---

WARP и виртуальная матрица

Новые технологии интеграции видеорегистраторов без ПК



Технологии WARP и виртуальной матрицы, появившиеся в новой Delta-серии сетевых и гибридных видеорегистраторов Smartec, поднимают на новый уровень степень интеграции между устройствами. То, что раньше было возможно только с применением мощных и дорогостоящих рабочих станций и специализированного ПО, теперь реализовано в самих видеорегистраторах. Это не только упрощает работу с такими системами и повышает их надежность, но и дает значительный экономический эффект.

WARP

Технология WARP – новая концепция взаимодействия видеорегистраторов на уровне 1:1 без использования управляющего ПО на выделенной рабочей станции. WARP позволяет организовать удаленный доступ с одного видеорегистратора на другой в полном объеме функций – просмотр живого видео, воспроизведение, конфигурирование. Фактически управляющий видеорегистратор выступает в роли терминала любого удаленного регистратора, по аналогии с популярной на ПК программой TeamViewer. Данную возможность поддерживают все сетевые и гибридные видеорегистраторы серии Delta. Правила взаимодействия между видеорегистраторами разных форматов показаны на схеме далее. Виртуальная матрица STNR-6462 представляет собой универсальное системное решение для создания УРМ без использования управляющего программного обеспечения на выделенной рабочей станции (ПК). Обеспечивается

отображение и резервная запись до 64 камер, подключенных к видеорегистраторам Delta-серии.

ВОЗМОЖНОСТИ ВИРТУАЛЬНОЙ МАТРИЦЫ

Все видеорегистраторы Delta-серии взаимно совместимы в рамках новой концепции объединения устройств в единый комплекс без использования ПК. Виртуальная матрица STNR-6462 является многоканальным аппаратным декодером на платформе Linux и выступает в качестве рабочей станции, работающей с 2 мониторами, на которых могут отображаться до 64 любых камер от группы подключенных по сети сетевых или гибридных видеорегистраторов.

Возможны разные комбинации режимов отображения на мониторах – вплоть до 64 камер на один монитор. На главных мониторных выходах виртуальной матрицы поддерживается особо высокое разрешение 4K, что позволяет осуществлять детализированный просмотр видео от камер с разрешением выше 2 Мп без необходимости применения электронного зума. Через виртуальную матрицу осуществляется как живое наблюдение, так и просмотр видеoarхива с удаленных видеорегистраторов, а также их настройка и мониторинг состояния. В случае организации УРМ с одновременным наблюдением более 40 камер важно отметить экономическую эффективность данного решения. При сравнении с традиционным построением УРМ на базе ПК и штатного ПО, решение на базе виртуальной матрицы обеспечивает существенное (2-кратное и более) сокращение стоимости.

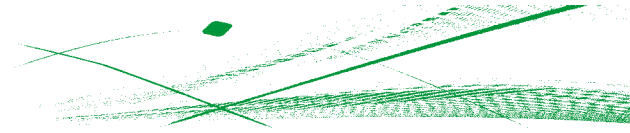

WARP

Правила взаимодействия видеорегистраторов разных форматов серии Delta

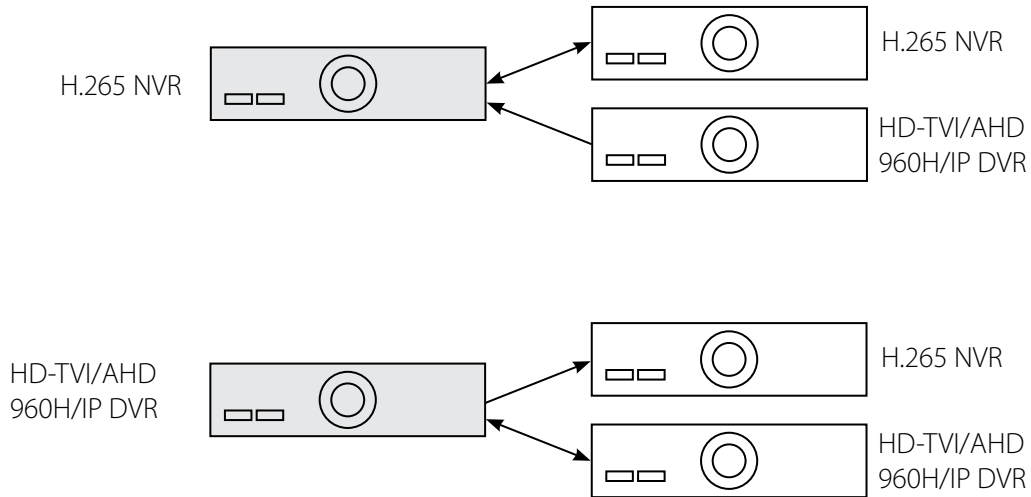

ВИРТУАЛЬНАЯ МАТРИЦА

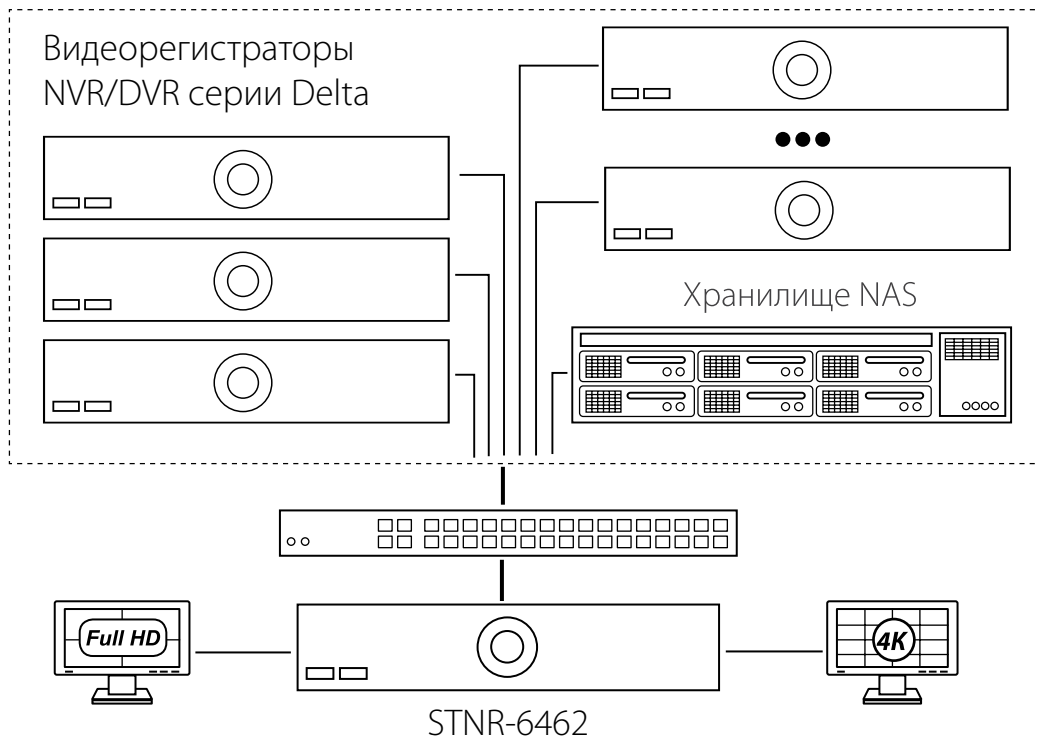

Titanium 2.0

Программное обеспечение централизованного мониторинга для видеорегистраторов Delta-серии

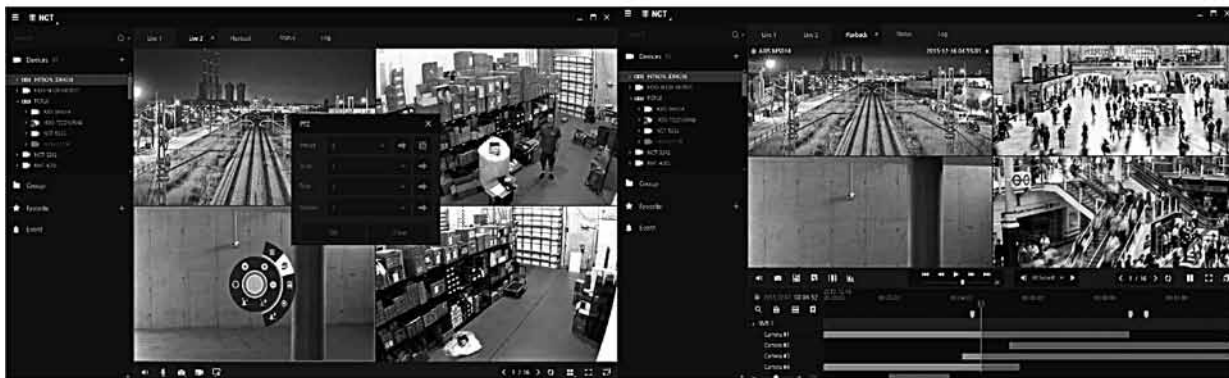

- Объединение до 128 каналов видео на 1 рабочем месте
- Поддержка до 4 мониторов на 1 рабочем месте
- Мультиэкраны до 64 каналов с возможностью создания собственных раскладок
- Поддержка работы с двумя потоками видео
- Smart-поиск в видеоархиве с возможностью экспорта видео
- Работа с PTZ-камерами
- Настройка сценариев обработки событий
- Поддержка электронных карт объектов
- Версии для Windows и MacOS
- Мобильное приложение Delta-Viewer

Titanium 2.0 – это штатное полнофункциональное программное обеспечение централизованного мониторинга для работы с видеорегистраторами Delta-серии и Виртуальной матрицей. Данное ПО поддерживает отображение до 128 каналов живого видео и подключение до 4 мониторов из расчета на одно рабочее место.

ЖИВОЕ ВИДЕО И ДОСТУП К ВИДЕОАРХИВУ

ПО Titanium 2.0 позволяет одновременно отображать до 4 настраиваемых мультиэкранов. Данные мультиэкраны возможно использовать как на одном, так и на разных мониторах. Максимальное количество каналов для одного мультиэкрана – 64 (учитывая общее ограничение на 128 каналов – это 2 мультиэкрана по 64 канала или 4 мультиэкрана по 32 канала и т.п.). Программа поддерживает работу с двумя потоками видео, высокого и низкого разрешения, автоматически выводя потоки низкого разрешения на мультиэкраны с большим количеством отображаемых каналов. Это позволяет существенно снизить нагрузку на ПК.

РАБОТА С ВИДЕОАРХИВОМ

Пользователь может воспроизвести видеоархив любой камеры (в том числе, используя Smart-поиск в архиве), прямо в окне канала камеры, не прерывая просмотра видео на всех остальных каналах.

«Smart-поиск» в видеоархиве позволяет применить детекцию движения к уже записанному видео (даже если детекция движения не использовалась в момент записи) с использованием функции «область интереса в кадре».

Фрагменты видеоархива можно экспортировать в видеофайл формата mp4 или в защищенный паролем exe-файл со встроенной утилитой просмотра.

ПОЛЬЗОВАТЕЛЬСКИЙ ИНТЕРФЕЙС

Titanium 2.0 позволяет выбрать раскладку каждого мультиэкрана из уже имеющихся, или создать необходимую раскладку самостоятельно. Создание пользовательской раскладки происходит прямо в окне просмотра в режиме рисования, без необходимости прерывать просмотр видео

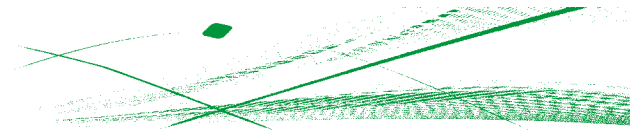

с камер. Любую созданную раскладку можно сохранить для дальнейшего использования как в виде шаблона мультиэкрана, так и в виде «виртуального видеорегистратора» с уже назначенными камерами.

БЕЗОПАСНОСТЬ

В ПО Titanium 2.0 есть все необходимые функции для разграничения уровней доступа к системе. Администратор может создавать отдельных пользователей и объединять их в группы. Каждый пользователь или группа может обладать собственными правами доступа к камерам или различным функциям программы. Все действия каждого из пользователей протоколируются в системном журнале.

РАБОТА С ВИДЕОРЕГИСТРАТОРАМИ

В Titanium 2.0 интегрирована утилита быстрого поиска видеорегистраторов – при первоначальной настройке рабочего места, пользователю не придется вводить сетевые параметры каждого видеорегистратора вручную. На специальной странице статуса отслеживается состояние всех подключенных к ПО видеорегистраторов, а также ведется собственный системный журнал для каждого из них.

DELTA-VIEWER

Штатное мобильное приложение для iOS и Android, предназначенное для просмотра живого видео и видеоархива от видеорегистраторов Delta-серии. Приложение позволяет создать мультиэкран до 32 каналов, управлять PTZ-камерами и получать Push-уведомления по различным событиям от видеорегистраторов.

ТЕХНИЧЕСКИЕ ХАРАКТЕРИСТИКИ

Функции программы	
Максимальное количество каналов на рабочее место	128
Количество мониторов на 1 рабочее место	До четырех
Количество мультиэкранных окон на 1 рабочее место	До четырех
Количество каналов живого просмотра	До 64 на каждый мультиэкран
Макс. количество каналов с 1 устройства	До 32
Поставляется с	Видеорегистраторами Delta-серии

СИСТЕМНЫЕ ТРЕБОВАНИЯ

Операционная система	MS Windows 10 64-bit Mac OSX 10.10, 10.11
Процессор	Рекомендуется Intel® Core™ i7
ОЗУ	Минимум 8 ГБ
Сеть	Ethernet соединение 100 Мбит/с, рекомендуется 1 Гбит/с
Видеокарта	Минимум 2 ГБ графической памяти (рекомендуется с поддержкой 4K разрешения, 4 ГБ)
Свободное дисковое пространство	Минимум 1 ГБ дискового пространства для установки ПО
Джойстики	USB совместимые
DirectX	DirectX версии Июнь 2010 и выше http://www.microsoft.com/download/en/details.aspx?id=8109

STNR-6483RE

Сетевой видеорегистратор на платформе ПК с управляющим ПО

Гамма-серия

- **Форм-фактор: 2U для монтажа в стойку**
- **Предустановленное управляющее ПО**
- **Поддержка Smartec NEYRO II**
- **Поддержка IP-камер других производителей**
- **Запись видео/аудио - до 64 IP-камер**
- **Работа с двумя потоками видео от IP-камер**
- **Бесплатное клиентское ПО**



Сетевой видеорегистратор STNR-6483RE предназначен для создания профессиональных систем видеонаблюдения с высокими требованиями к надежности и производительности. С помощью STNR-6483RE возможно организовать IP-системы видеоконтроля различного масштаба от малых односерверных конфигураций до крупных распределенных комплексов с неограниченным числом видеокамер. Установленное ПО поддерживает IP-устройства широкого ряда брендов, список которых постоянно обновляется и расширяется. Камеры, не входящие в список поддерживаемых устройств, но поддерживающие RTSP/ONVIF, также могут работать с видеорегистратором STNR-6483RE. Для оптимизации нагрузки в регистраторе реализована поддержка двух потоков от IP-камер. При отображении видео на мониторе в режиме мультиэкрана на последний выводятся вторые видеопотоки от камер пониженного разрешения. При воспроизведении записи потока высокого разрешения одновременно от нескольких камер контролируется вычислительная нагрузка видеорегистратора. При превышении предельной нагрузки регистраторы переводятся в защищенный режим – отображение только опорных кадров видео. Это предохраняет видеорегистраторы от критических режимов работы и дополнительно

обеспечивает их высокую стабильность. Для отображения видео следует использовать отдельные рабочие места операторов с установленными клиентскими приложениями.

Видеорегистратор представляет собой многофункциональное и высокопроизводительное решение для записи и воспроизведения видео/звука от IP-камер. Модель построена на устойчивой аппаратной платформе, имеет фронтальное расположение слотов для дисков и предназначена для установки в 19" телекоммуникационный шкаф. Видеорегистратор STNR-6483R позволяет создавать распределенные системы IP-видеонаблюдения произвольного масштаба. В базовом варианте установлена ОС Windows 10 и мультисерверное управляющее ПО на 4 канала. Расширение до производится за счет приобретения дополнительных лицензий.

ПОДДЕРЖКА ВИДЕОАНАЛИТИКИ NEYRO II

При совместной работе с устройствами линейки NEYRO II видеорегистраторы способны осуществлять прием и обработку событий видеоаналитики. Возможен как поиск в архиве фрагментов видео, соответствующих конкретным событиям, так и полноэкранный просмотр видео от камер с активными событиями видеоаналитики.

ВИД СЗАДИ



STNR-6483RE

ТЕХНИЧЕСКИЕ ХАРАКТЕРИСТИКИ

Модель:	STNR-6483RE
Запись:	1500 к/с (1080P)/1920 к/с (720P)
Воспроизведение и отображение:	Воспроизведение видеопотока необходимо организовывать на отдельном УРМ
МАХ количество IP-каналов:	64
Выходы видео:	1xD-sub/1xDVI/1xHDMI
Вход/выход аудио:	1xJack 3.5мм (вх. микр.)/1xJack 3.5мм (вых.л.)/1xJack 3.5мм (вх.л.)
Режим поиска:	По времени / календарю / событию / метаданным
Режимы отображения:	1/4/9/16/32
Трансляция по сети:	Ретрансляция первых и вторых потоков от IP-камер
Клиентское ПО:	Есть (Windows)
Протоколы:	RTSP, UDP, RTP, HTTP, SMTP, DDNS, uPnP, NTP
Количество HDD:	До 8xSATA3 (6 Гбит/с)
RAID:	PCI-X RAID 0/10/1/50/5 на 8 дисков
Сетевой интерфейс:	2 x Gigabit Ethernet + 1 IPMI
Порты USB:	2 x USB 3.0 (задн. панель) / 2 x USB 2.0 (задн. панель) / 2xUSB2.0 (фронт. панель)
Последовательные порты:	1 x COM (D-Sub DB-9M)
Видеоаналитика:	Прием и классификация метаданных со стороны камер NEYRO
Диапазон рабочих температур:	5°C ~ 35°C
Питание:	100-240 В, 50-60 Hz, 7.5 А макс
Количество блоков питания:	1 или 2 (резервный, опционально)
Габаритные размеры (ШxВxГ):	437x89x648 мм
Вес:	23 кг

STR-HD1635

Омега-серия

16-канальный гибридный видеореги­стратор AHD/HD-TVI/HD-CVI/960H/IP

- 16 BNC входов AHD, HD-TVI, HD-CVI, IP, 960H
- Подключение до 16 IP-камер (до 8Мп)
- Стандарт компрессии H.265
- Возможность установки до 2 HDD
- Поддержка P2P
- Запись 4 каналов аудио
- ПО DVR Manager (Win, Mac)
- Мобильное ПО (Android, iOS)



Видеореги­стратор STR-HD1635 позволяет объединить на одном записывающем устройстве камеры разных стандартов.

ПОДДЕРЖКА КАМЕР РАЗЛИЧНЫХ СТАНДАРТОВ

Возможно одновременное подключение камер аналоговых форматов – стандартного (D1, 960H) и высокого разрешения (AHD, HD-TVI, HD-CVI), Помимо этого возможно подключение IP-камер разрешением до 8 Мп. Подключенные камеры разных форматов могут быть распределены в произвольных пропорциях по 16 доступным каналам.

ЗАПИСЬ ПОТОКОВ ВЫСОКОГО И НИЗКОГО РАЗРЕШЕНИЯ

STR-HD1635 способен воспроизводить видео от 16 видеоканалов в реальном времени и записывать видео со скоростью 200 к/с, при разрешении 1920x1080. Для IP-камер поддерживается разрешение до 8 Мп и максимальный битрейт – 6 Мбит/с на канал.

ТЕЛЕМЕТРИЯ

Поддерживается протокол UTC для управления HD-TVI камерами по коаксиальному кабелю. Через интерфейс RS-485 может осуществляться дистанционное управление поворотными телекамерами с видеореги­стратора. Вызов тех или иных предустановок PTZ камер может быть ассоциирован с активацией входов тревоги.

УДАЛЕННЫЙ ДОСТУП

При необходимости иметь доступ к регистратору с удаленных рабочих мест, на которых не установлено ПО DVR Manager, можно использовать WEB-клиент. Кроме WEB-клиента, для удаленного мониторинга, пользователь может воспользоваться приложениями для смартфонов и планшетов под управлением OS Android и iOS, PocketViewer и iPocketViewer, соответственно. В приложении реализована функция подключений с помощью P2P-сервиса, при использовании которой добавление видеореги­стратора в приложение и настройка сетевых параметров происходит в автоматическом режиме.

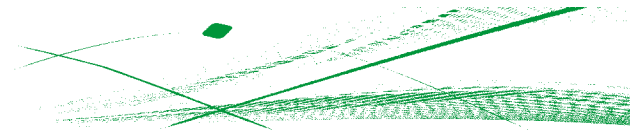

ТЕХНИЧЕСКИЕ ХАРАКТЕРИСТИКИ

Модель:	STR-HD1635
Видеовходы:	16 BNC
Типы видеосигналов:	1080p/720p (AHD, HD-TVI, HD-CVI, IP); 960H/D1
Видеовыходы:	Основной: HDMI (до 4K) + VGA (до FullHD); Мультиэкранный Spot-выход: 1 x BNC (CVBS)
Аудио входы/выходы:	4/1 RCA + 1 через HDMI
Входы тревоги:	16
Выходы тревоги:	1
Скорость отображения:	Каждый канал в реальном времени (сумм. 400 к/с при 1080p)
Режимы отображения:	1,4,9,16
Стандарт компрессии:	H.265
Разрешение записи:	BNC входы: 720x480, 960x480, 1280x720, 1920x1080; Lite 4 Мп; Lite 5 Мп; IP-камеры: до 8 Мп
Скорость записи:	IP-камеры: битрейт до 6 Мбит/с на канал ; До 25 к/с при разрешении 720p; До 15 к/с при разрешении 1080p; До 12 к/с при разрешении Lite 4 Мп; До 10 к/с при разрешении Lite 5 Мп;
Сетевой интерфейс:	1 Гбит Ethernet
Кол-во одновременных подключений:	до 8
Приложения для смартфона:	Android, iOS
Порты USB:	2 x USB2.0
Количество отсеков HDD:	2 SATA HDD
Интерфейсы управления:	1 x RS485
Питание:	12 В пост. тока, 5 А (адаптер в комплекте)
Рабочая температура:	+5° ~ 40°C
Относительная влажность:	20%-80% без конденсации
Габариты (ШxВxГ):	340x68x300 мм
Вес:	~2.5 кг

STT-2405U

- Управление до 254 поворотными камерами с поддержкой различных протоколов телеметрии
- Управление видеорегистраторами (DVR и NVR) серии Delta
- Программирование предустановок, автосканирования, туров, маршрутов для PTZ телекамер
- Кольцо Jog/shuttle для удобства воспроизведения и покадрового просмотра видеоархива
- Встроенный текстовый дисплей (16x2 знаков)
- Управление по RS485/232 или USB



- Два уровня парольной защиты: администратор и пользователь
- Поддержка конфигурации «главный-подчиненный» с возможностью подключения трех подчиненных клавиатур
- Хранение настроек двух купольных телекамер в энергонезависимой памяти с возможностью загрузки этих настроек в новые телекамеры

ТЕХНИЧЕСКИЕ ХАРАКТЕРИСТИКИ

Модель:	STT-2405U
Встроенный монитор:	Текстовый ЖК-дисплей
Интерфейсы:	RS-485 (для Speed Dome и для DVR/NVR) RS-232; RJ45 (8-контактный); USB
Напряжение питания:	12 В пост. тока
Потребляемая мощность:	6 Вт
Диапазон рабочих температур:	0°...+50°С
Габариты (ШxВxГ):	405x107x176 мм
Вес:	1.2 кг
Комплект поставки:	Клавиатура; распределительная коробка с кабелем, блок питания
Список совместимых устройств:	PTZ камеры с поддержкой Pelco D/P. DVR и NVR серии Delta. Программное обеспечение Titanium для видеорегистраторов серии Delta (подключение через USB).

STN-CB02 Cloud Bridge

Сетевой мост для удаленного доступа

- Plug and Play устройство
- Не требуется внешний/статический IP-адрес
- Позволяет подключать любые IP-устройства
- Использование стандартного VPN
- Личный кабинет в сервисе Smartec Cloud
- Конфигурирование через WEB-интерфейс



STN-CB02 - сетевой мост, реализующий аппаратную часть облачного сервиса Smartec Cloud. Устройство позволяет даже не искушенному в области информационных технологий пользователю настроить удаленное соединение с любой компьютерной сетью и системой (видеонаблюдение, СКУД/СУРВ, охранная сигнализация и т.д.).

Исключается необходимость внешнего IP-адреса (статического или динамического) и настройки переадресации портов в роутере. После подключения питания VPN-мост автоматически регистрируется в облачном сервисе и сразу готов к внешним подключениям. Порт WAN используется для подключения к сети Интернет (DHCP – по умолчанию), а порт LAN – для подключения устройства к внутренней сети, к которой нужен удаленный доступ, а также для настройки устройства. Возможен контроль состояния устройства, его внутреннего и внешнего IP,

обзор всех внешних активных подключений из личного кабинета на www.smartec-cloud.ru. Сервис может применяться для подключения удаленных АРМ через интернет, удаленной настройки и обслуживания, защищенного доступа к системам из мобильных приложений без использования встроенных сервисов прямого доступа. Используя Smartec Cloud Bridge в системе управления доступом или охранной сигнализации, пользователь получает новые возможности по простому удаленному управлению этими системами.

ПОДКЛЮЧЕНИЕ УСТРОЙСТВА

Сетевой мост STN-CB02 имеет предустановленные настройки, позволяющие получать IP-адрес во внутренней и внешней сети автоматически (DHCP). Для получения доступа к интернет возможны два варианта подключения устройства:

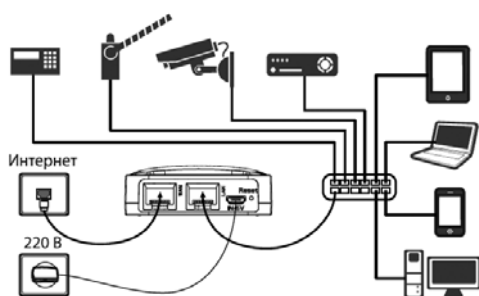

Вариант 1

Доступ в интернет возможен только из внешней сети. Внутренняя сеть или устройства не подключены через интернет.

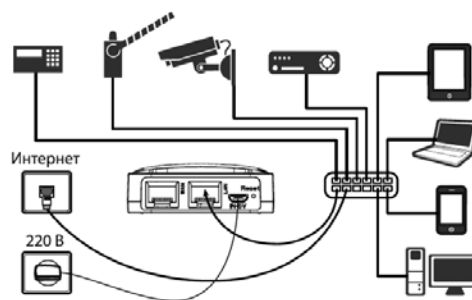

Вариант 2

Доступ в интернет возможен из внутренней сети, в которой находятся все устройства.

Стандарт:	IEEE 802.3 (10Base-T); IEEE 802.3u (100Base-TX)
Порты:	WAN Port x 10/100Mbps; LAN Port x 10/100Mbps; USB Port
Управление:	Web-интерфейс для конфигурирования
Питание:	USB/Адаптер 220 В/Адаптер 220 В пост. тока
Габариты (ШxВxГ):	64x45x22 мм

STM-197

19" ЖК-монитор формата 4:3

- **Металлический корпус**
- **Защитное стекло**
- **Видеовходы – BNC, S-Video, VGA, HDMI**
- **Яркость 250 кд/кв.м, контраст до 1000:1**
- **Защита от выгорания матрицы**
- **LED-подсветка**
- **Цифровое шумоподавление 3D NR**
- **Малое время отклика 5 мс**
- **Настройка гамма-коррекции**
- **Широкий угол обзора $\pm 85^\circ$**
- **Настольная подставка в комплекте**
- **Аудиовход**

Профессиональные мониторы STM-197 отличаются надежностью, высоким качеством изображения и оснащены светодиодной подсветкой матрицы. Модель STM-197 выполнена в металлическом корпусе и поставляется с настольной подставкой.

КАЧЕСТВО ИЗОБРАЖЕНИЯ

Высокая контрастность модели обеспечивает необходимую насыщенность изображения и глубину световых переходов. Применение эффективных гребенчатых (3D Comb) фильтров и функции деинтерлейсинга, в свою очередь, позволяет качественно воспроизводить на экране динамическое видео и цветовые переходы. Регулируемая гамма-коррекция полезна для установки сбалансированного по контрастности и яркости изображения от различных видеоисточников, подключенных к BNC-входу. Мониторы обеспечивают реалистичную цветопередачу, в том числе темных тонов, и позволяют хорошо различать детали изображения даже в условиях высокой освещенности на рабочем месте оператора. Максимальная яркость ЖК-монитора составляет 250 кд/кв.м. Для улучшения качества изображения в данных моделях предусмотрена функция 3D NR, позволяющая оператору выбрать уровень цифрового шумоподавления (выкл., низкий, средний, высокий). Для исключения выгорания пикселей матриц мониторов в случае длительного отображения статического видео служит функция Anti Burn-in, которая исходно активирована, но может быть отключена оператором. Уровень яркости и контрастности, а



также многие другие настройки оператор может отрегулировать с помощью удобных экранных меню.

ВХОД HDMI

Используя интерфейс HDMI, к монитору можно подключить видеорегистратор с соответствующим выходом. Это целесообразно для просмотра в мультиэкранном режиме текущего и записанного видео с разрешением D1, поскольку при этом достигается максимальное качество изображений в пределах каждого из окон мультиэкрана. Ввиду отсутствия цифро-аналогового преобразования мультиэкранное изображение с видеорегистратора при передаче через интерфейс HDMI имеет лучшее качество в сравнении с VGA. HDMI-интерфейс также позволяет передавать аудиосигнал с видеорегистратора совместно с видеосигналами по одному кабелю.

ПРОСТОТА МОНТАЖА

С помощью входящей в комплект подставки можно разместить мониторы на любой горизонтальной поверхности. В центре задней панели корпуса мониторов имеются четыре монтажных отверстия стандарта VESA (100x100 мм), позволяющие использовать при монтаже ЖК-монитора крепежные приспособления и кронштейны сторонних производителей. Для удобства управления монитор STM-197 комплектуется ИК-пультом. С помощью одного пульта можно управлять несколькими мониторами с разными ID-адресами.

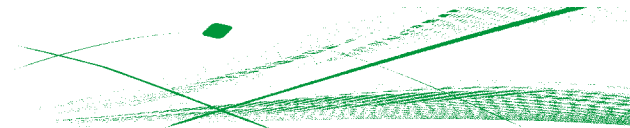

ТЕХНИЧЕСКИЕ ХАРАКТЕРИСТИКИ

Модель:	STM-197
Диагональ:	19" (с LED подсветкой)
Соотношение сторон:	4:3
Эффективных пикселей:	1280x1024 пикс., SXGA
Размер пикселя:	0.29x0.29 мм
Глубина цвета:	8 бит, 16.7 млн. цветов
Контрастность:	1000:1
Яркость:	250 кд/м ²
Угол обзора (Г/В):	170°/160°
Время отклика:	5 мс
Формат видео:	PAL
Цифровая обработка:	Функция 3D-деинтерлейсинга с гребенчатым фильтром
Интерфейсы видео:	VGA, HDMI
Аудиовход:	RCA, PC Audio (3.5 мм Jack)
Аудиовыход:	2x2 Вт
Тревожный вход:	Alarm Trigger (3.5mm Jack)
Языки интерфейса:	Русский, Английский, Немецкий, Испанский, Итальянский, Китайский
Настройки:	Яркость, контрастность, оттенки, цвета, резкость, гамма-коррекция
Питание:	100-240 В перем. тока (адаптер 12 В пост. тока в комплекте)
Потребляемая мощность:	30 Вт (макс), 1.8 Вт (энергосберегающий режим)
Габариты (ШxВxГ):	426x419x172 мм
Вес:	5.5 кг
Диапазон рабочих температур:	+5°...+35°C, 20-80%
Материал корпуса:	Металл
Цвет корпуса:	Черный
Комплект поставки:	Настольный кронштейн, адаптер питания, кабель VGA, кабель аудио, шнур питания, руководство пользователя (CD), ИК пульт

STM-245/325/425

24"/32"/42" ЖК-мониторы формата 16:9

- Высокое разрешение Full HD (1920x1080)
- Прочный металлический корпус
- Защитное стекло
- Входы HDMI, VGA, вход BNC
- Аудиовход
- LED-подсветка
- Режимы PIP (картинка в картинке) и PBP (картинка за картинкой)
- Защита от выгорания матрицы
- Цифровое шумоподавление 3D NR
- Поддержка форматов 16:9 и 4:3



Мониторы STM-245/325/425 оптимальны для использования в составе многоканальных систем видеонаблюдения. Мониторы поддерживают разрешение Full HD и обеспечивают особо высокое качество и четкость выводимого изображения, в связи с этим их рекомендуется подключать к источникам видео высокого разрешения, оснащенным видеовыходами HDMI/VGA. Ввиду отсутствия цифро-аналогового преобразования мультисканное изображение с видеорегистратора при передаче через интерфейс HDMI имеет лучшее качество, чем при подключении через VGA.

За счет малого времени отклика данные ЖК-мониторы воспроизводят видео в режиме реального времени без смазывания изображения, поэтому их можно применять для просмотра динамического видео (например, при идентификации регистрационных номеров автомобилей, проезжающих по автотрассе, или мониторинге высокоскоростных технологических процессов). В мониторах STM-245/325/425 используется LED-подсветка. Современные сверхяркие светодиоды позволяют достичь той же светимости, что и при использовании традиционных люминесцентных ламп (CCFL) при меньших энергетических затратах и большем сроке наработки на отказ.

НАСТРОЙКА ИЗОБРАЖЕНИЯ

Максимальная яркость для STM-245 составляет 300 кд/м², контрастность 1000:1, для STM-325 эти значения 400 кд/м² и 4000:1 соответственно, для STM-425 это 300 кд/м² и 3000:1. Для улучшения качества изображения в данных моделях предусмотрена функция 3D NR, позволяющая оператору выбрать уровень цифрового шумоподавления (выкл., низкий, средний, высокий). Для исключения выгорания пикселей матриц мониторов в случае долговременного отображения статического видео служит функция Anti Burn-in, которая активирована по умолчанию, но может быть отключена оператором.

ПРОСМОТР ВИДЕО

ЖК-мониторы позволяют просматривать видео в мультисканном или полноэкранном режиме. При активации мультисканнных функций PIP (картинка в картинке) и PBP (картинка с картинкой) можно выбрать источник изображения для главного и сопутствующего экрана. Также STM-245/325/425 обеспечивают возможность выбора формата изображения – 16:9 или 4:3.

ПРОСТОТА МОНТАЖА

С помощью входящей в комплект подставки можно разместить мониторы на любой горизонтальной поверхности. В задней панели корпуса мониторов имеются четыре монтажных отверстия стандарта VESA, позволяющие использовать при монтаже ЖК-монитора стандартные кронштейны.

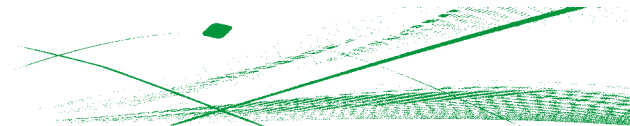

ТЕХНИЧЕСКИЕ ХАРАКТЕРИСТИКИ

Модель:	STM-245	STM-325	STM-425
Диагональ:	24"	32"	42"
ЖК-панель:	24" (TFT)	32" (TFT)	42" (TFT)
Поддерживаемое соотношение сторон изображения (Г:В):	16:9 (HDMI), 4:3 (RGB)		
Разрешение (макс.):	1920x1080 пикс. (HDMI), 1280x1024 пикс. (RGB)		
Размер пикселя:	0.2715x0.2715 мм	0.36375 x 0.36375 мм	0.3114x0.3114 мм
Контрастность:	1000:1	4000:1	3000:1
Яркость:	300 кд/м ²	400 кд/м ²	350 кд/м ²
Подсветка:	LED		
Угол обзора (Г/В):	170°/160°	178°/178	
Время отклика:	5 мс	3.4 мс	5.5 мс
Частота:	Гориз.: 31 КГц~81 КГц, верт.: 56~75 Гц		
Видеовходы:	HDMI, VGA, S-Video, BNC		
Видеовыходы:	BNC (сквозной выход)		
Тревожный вход:	Alarm Trigger (3.5 mm Jack)		
Аудиовход:	RCA (R+L), PC audio (3.5 Jack)		
Аудиоусилитель:	2 x 5 Вт		
Plug & Play:	DDC2B		
Крепление VESA:	100x100 мм	200x200 мм	400x200 мм
Языки интерфейса:	Русский, Английский, Немецкий, Испанский, Итальянский, Китайский		
Питание:	12 В пост. тока, 5 А	100-240 В, 50/60 Гц, 0.6 А	
Потребляемая мощность:	35 Вт (макс.)	80 Вт (макс.)	120 Вт (макс.)
Диапазон рабочих температур и относительной влажности:	+5...+40°C 20-85% (без конденсата)		
Материал корпуса:	Металл		
Габариты (ШxВxГ):	520 x 381 x 170 мм	755 x 535 x 260 мм	993 x 659 x 260 мм
Вес:	8.5 кг	17.7 кг	24.8 кг
Комплект поставки:	ЖК-монитор, ИК-пульт, настольная подставка, адаптер, шнур питания, кабель 15-контактный D-Sub (1.8 м), аудиокабель (1.5 м), руководство пользователя	ЖК-монитор, ИК-пульт, настольная подставка, шнур питания, кабель 15-контактный D-Sub (1.8 м), аудиокабель (1.5 м), руководство пользователя	

STH-1230

Термокожух

- Степень защиты IP67
- Полное открытие корпуса кожуха
- Кронштейн в комплекте
- Частичная сквозная проводка кабеля через кронштейн
- Материал корпуса – литой алюминий
- Интегрированный солнцезащитный козырек
- Удобная клеммная колодка в тыльной части корпуса
- Варианты исполнения – с одним и двумя обогревателями
- Версии с блоками питания телекамеры 12 В пост. тока
- Опция – обогреватели 24 В перем. тока/ 12 В пост. тока



Термокожухи серии STH-1230 – это оптимальный выбор для защиты телекамеры от климатических воздействий в широком диапазоне температур. Они поставляются в вариантах с одним и двумя обогревателями, а также с или без встроенного импульсного блока питания телекамеры. В версиях с двумя обогревателями, во-первых, существенно расширен диапазон рабочих температур, а во-вторых, полностью снята проблема запотевания стекла кожуха изнутри. Первый обогреватель препятствует образованию конденсата при положительных температурах и подогревает воздух внутри кожуха, а второй – расширяет рабочий диапазон в области низких температур.

Модели STH-1230S-PSU1 и STH-1230D-PSU1 имеют встроенный импульсный блок питания с выходным напряжением а 12 В и током до 1.5А. Полное открытие крышки обеспечивает удобный доступ к телекамере, расположение которой на крепежной пластине можно регулировать. Интегрированный козырек предотвращает попадание прямых солнечных лучей на стекло и появление бликов.

Термокожухи оснащены уплотненными выводами для кабеля, а конструкция штатного кронштейна предусматривает частичную сквозную проводку кабеля с заделкой в стену или выводом наружу у основания кронштейна.

Для проведения климатических испытаний кожухи помещались в термокамеру. В камере и в кожухе устанавливалась температура +20°C, которая затем изменялась со скоростью 1°/мин. Внутри каждого кожуха были установлены стандартная ч/б камера с объективом и два датчика (один в центре кожуха над телекамерой, а другой над объективом) для измерения температуры. В кожухах с одним обогревателем при изменении температуры в термокамере от -46 до +42°C температура в центре кожуха изменялась от -15 до +42°C, а температура над объективом – от 0 до +45°C. В кожухах с двумя обогревателями при изменении температуры в термокамере от -56 до +41° температура в центре кожуха изменялась от -12.9 до +39.9°C, а над объективом от +5 до +45.6°C. Как видно из приведенных графиков, для версий с одним обогревателем рабочий температурный диапазон соответствует -40...+50°C, а для версий с двумя обогревателями – -55...+50°C.

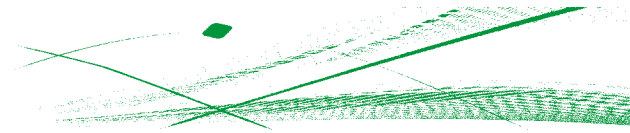

РАЗМЕРЫ

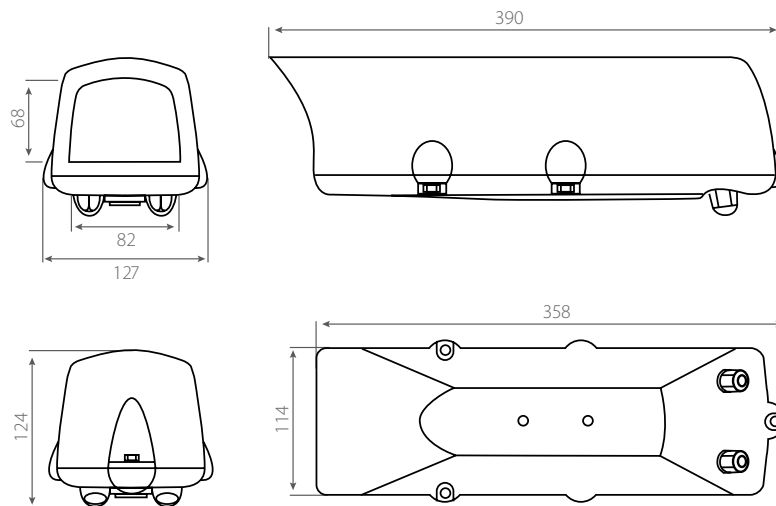

РЕЗУЛЬТАТЫ КЛИМАТИЧЕСКИХ ИСПЫТАНИЙ

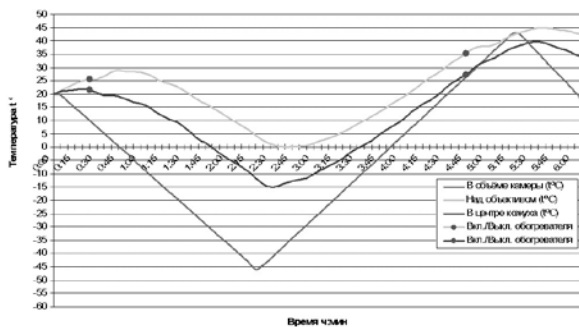

СТН-1230 с одним обогревателем

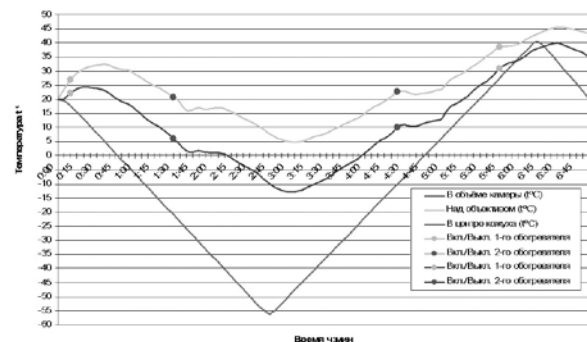

СТН-1230 с двумя обогревателями

ТЕХНИЧЕСКИЕ ХАРАКТЕРИСТИКИ

Модель:	СТН-1230S	СТН-1230S-PSU1	СТН-1230D-PSU1
Степень защиты:	IP67		
Материал кожуха:	Алюминий, литье под давлением		
Количество обогревателей:	1	1	2
Включение обогревателей:	Вкл. при +18°C Выкл. при +28°C	Вкл. при +18°C Выкл. при +28°C	1-й обогреватель: Вкл. при +18°C; выкл. при +28°C 2-й обогреватель: Вкл. при 0°C; выкл. при +10°C
Рабочий диапазон температур:	-40...+50°C	-40...+50°C	-55...+50°C
Встроенный блок питания:	Нет	220 В перем. тока / 12 В пост. тока, 1,5 А	
Напряжение питания кожуха:	230 В перем. тока (24 В перем. тока/12 В пост. тока – опция)		
Максимальная потребляемая мощность:	27 Вт		54 Вт
Полезное пространство (ШхВхД):	90 x 70 x 240 мм		
Габариты (ШхВхД):	127 x 124 x 390 мм		

АКСЕССУАРЫ

STB-C20	Адаптер крепления на столб для термокожухов серии STH
STB-C21	Адаптер углового крепления для термокожухов серии STH
STG-H24S	Обогреватель, 12 В пост. тока / 24 В перем. тока
STG-H24D	Двойной обогреватель, 12 В пост. тока / 24 В перем. тока

STH-3211D(L)-PSU1

Термокожух

- Степень защиты IP68
- Боковое открытие корпуса кожуха
- Кронштейн в комплекте
- Проводка кабеля через кронштейн
- Материал корпуса – литой алюминий
- Интегрированный солнцезащитный козырек
- Встроенный блок питания телекамеры
12 В пост. тока



Термокожухи серии STH-3211D(L)-PSU1 – это оптимальный выбор для защиты телекамеры от климатических воздействий в широком диапазоне температур. Интегрированный солнцезащитный козырек предотвращает попадание прямых солнечных лучей на стекло и появление бликов. Благодаря наличию двух обогревателей, во-первых, существенно расширен диапазон рабочих температур, а во-вторых, полностью снята проблема запотевания стекла кожуха изнутри. Первый обогреватель препятствует образованию конденсата при положительных температурах и подогревает воздух внутри кожуха, а второй – расширяет рабочий диапазон в области низких температур. За счет блока питания 12В пост. тока, 3А модель подходит

для большинства телекамер с внешним питанием. Боковое открытие верхней части кожуха обеспечивает удобный доступ к телекамере, расположение которой на крепежной пластине можно регулировать. Термокожухи оснащены уплотненными выводами для кабеля, а конструкция штатного кронштейна предусматривает частичную сквозную проводку кабеля с заделкой в стену или выводом наружу у основания кронштейна.

Модель STH-3211DL-PSU1 отличается от модели STH-3211D-PSU1 тем, что в ней внутреннее пространство термокожуха оклеено специальным термоизолирующим материалом, за счет чего температура эксплуатации модели расширяется до диапазона от -55...+40°C

РАЗМЕРЫ

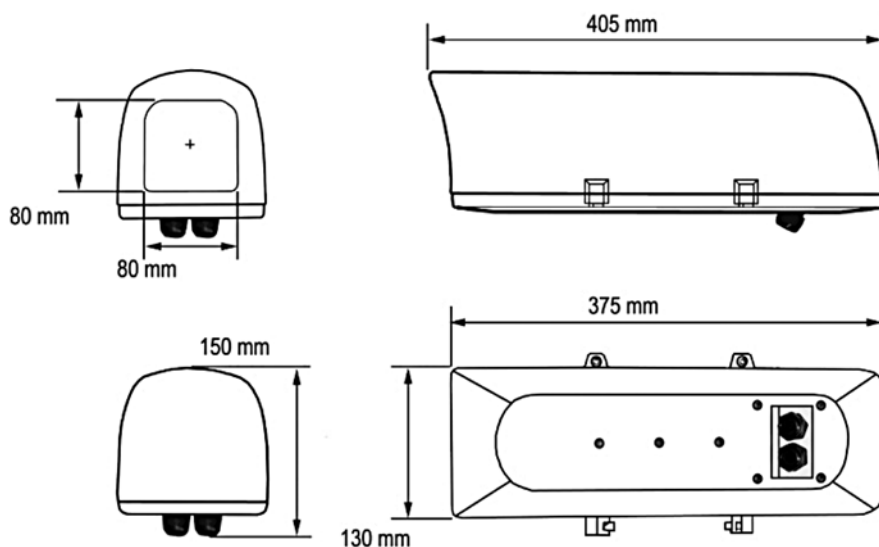

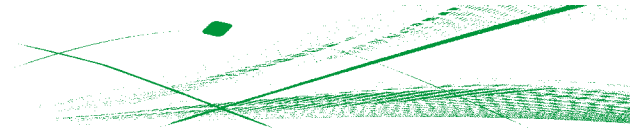

ТЕХНИЧЕСКИЕ ХАРАКТЕРИСТИКИ

Модель:	STH-3211D-PSU1	STH-3211DL-PSU1
Степень защиты:	IP68	
Материал кожуха:	Алюминий, литье под давлением	
Количество обогревателей:	2	
Включение внутреннего обогревателя:	Включение при < -15°C Выключение при > +25°C	
Рабочий диапазон температур:	-40...+40°C	-55...+40°C
Встроенный блок питания:	12 В пост. тока, 3 А	
Напряжение питание кожуха:	220 В перем. тока	
Максимальная потребляемая мощность:	60 Вт	
Полезное пространство (ШхВхД):	110 x 90 x 210 мм	
Габариты (ШхВхД):	140 x 135 x 405 мм	
Вес:	3.10 кг	3.45 кг

АКСЕССУАРЫ

STB-C20	Адаптер крепления на столб для термокожухов серии STH
STB-C21	Адаптер углового крепления для термокожухов серии STH
STB-C23	Кронштейн потолочного крепления для термокожухов серии STH

STH-3230D-PSU1

Термокожух

- Степень защиты IP67
- Боковое открытие корпуса кожуха
- Кронштейн в комплекте
- Частичная сквозная проводка кабеля через кронштейн
- Материал корпуса – литой алюминий
- Интегрированный солнцезащитный козырек
- Удобная клеммная колодка в тыльной части корпуса
- Два обогревателя
- Встроенный блок питания телекамеры 12 В пост. тока
- Опция – обогреватели 24 В перем. тока / 12 В пост. тока



Термокожух STH-3230D-PSU1 – это оптимальный выбор для защиты телекамеры от климатических воздействий в широком диапазоне температур. Интегрированный солнцезащитный козырек предотвращает попадание прямых солнечных лучей на стекло и появление бликов. За счет конструкции козырька создается воздушный зазор, который дополнительно предохраняет телекамеру от перегрева при высоких положительных температурах, поэтому кожухи этой серии можно особо рекомендовать для IP-камер.

Благодаря наличию двух обогревателей, во-первых, существенно расширен диапазон рабочих температур, а во-вторых, полностью снята проблема запотевания стекла кожуха изнутри. Первый обогреватель препятствует образованию конденсата при положительных температурах и подогревает воздух внутри кожуха, а второй – расширяет рабочий диапазон в области низких температур. За счет блока питания 1.5А модель STH-3230D-PSU1 подходит для большинства телекамер с питанием 12 В пост. тока.

Боковое открытие верхней части кожуха обеспечивает удобный доступ к телекамере, расположение которой на крепежной пластине можно регулировать. Термокожухи оснащены уплотненными выводами для кабеля, а конструкция штатного кронштейна предусматривает частичную сквозную проводку кабеля с заделкой в стену или выводом наружу у основания кронштейна.

Для проведения климатических испытаний кожухи помещались в термокамеру. В камере и в кожухе устанавливалась температура +20°C, которая затем изменялась со скоростью 1°/мин. Внутри кожуха были установлены стандартная ч/б камера с объективом и два датчика (один в центре кожуха над телекамерой, а другой над объективом) для измерения температуры. В термокожухе STH-3230-PSU1 при изменении температуры в термокамере от -56 до +41°C температура в центре кожуха изменялась от -12.9 до +39.9°C, а над объективом от +5 до +45.6°C.

Как видно из приведенных графиков, рабочий температурный диапазон соответствует -55...+50°C.

РАЗМЕРЫ

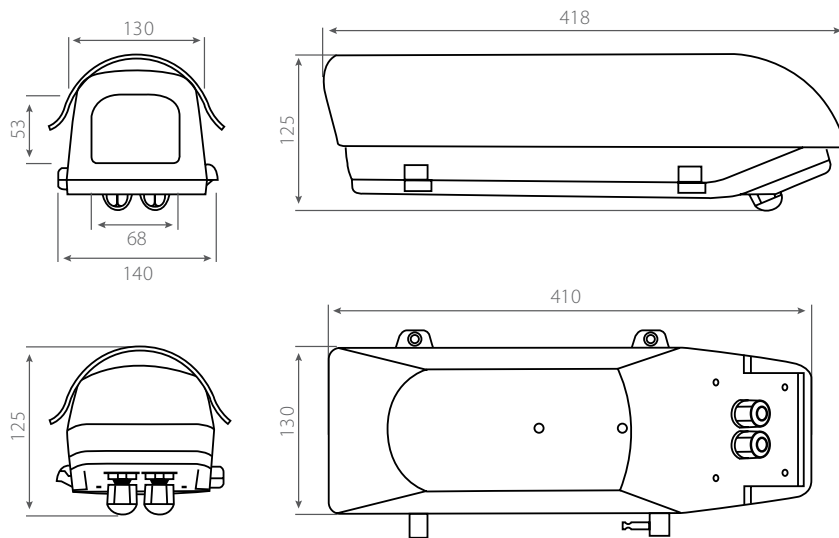

РЕЗУЛЬТАТЫ КЛИМАТИЧЕСКИХ ИСПЫТАНИЙ

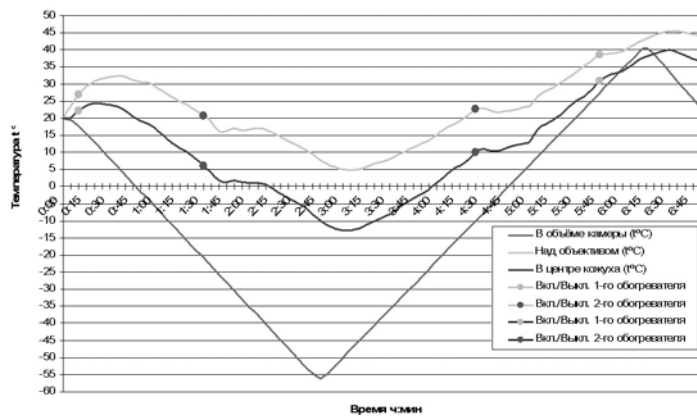

STH-3230-PSU1 с двумя обогревателями

ТЕХНИЧЕСКИЕ ХАРАКТЕРИСТИКИ

Модель:	STH-3230-PSU1
Степень защиты:	IP67
Материал кожуха:	Алюминий, литье под давлением
Количество обогревателей:	2
Включение обогревателей:	1-й обогреватель: вкл. при +18°C; выкл. при +28°C 2-й обогреватель: вкл. при 0°C; выкл. при +10°C
Рабочий диапазон температур:	-55...+50°C
Встроенный блок питания:	220 В перем. тока / 12 В пост. тока, 1.5 А
Напряжение питания кожуха:	230 В перем. тока (24 В перем. тока/12 В пост. тока – опция)
Максимальная потребляемая мощность:	54 Вт
Полезное пространство (ШхВхД):	90 x 70 x 240 мм
Габариты (ШхВхД):	140 x 125 x 418 мм

АКСЕССУАРЫ

STB-C20	Адаптер крепления на столб для термокожухов серии STH
STB-C21	Адаптер углового крепления для термокожухов серии STH
STB-C23	Кронштейн потолочного крепления для термокожухов серий 3230, 5231 и 6230
STG-H24D	Двойной обогреватель, 12 В пост. тока / 24 В перем. тока

STH-5231D-PSU2

Термокожух

- Степень защиты IP67
- Увеличенные габариты
- Фронтальное открытие корпуса кожуха
- Кронштейн в комплекте
- Полная сквозная проводка кабеля через кронштейн
- Материал корпуса – литой алюминий
- Интегрированный солнцезащитный козырек
- Удобная клеммная колодка в тыльной части корпуса
- Два обогревателя внутри кожуха
- Встроенный блок питания
12 В пост. тока (3.5 А)



Термокожух STH-5231D-PSU2 – это оптимальный выбор для защиты телекамеры от климатических воздействий в широком диапазоне температур. Интегрированный солнцезащитный козырек предотвращает попадание прямых солнечных лучей на стекло и появление бликов. Благодаря большому внутреннему объему STH-5231D-PSU2 можно рекомендовать для крупногабаритных телекамер, телекамер с объективами-трансфокаторами, а также для телекамер, склонных к перегреву. Благодаря наличию двух обогревателей, во-первых, существенно расширен диапазон рабочих температур, а во-вторых, полностью снята проблема запотевания стекла кожуха изнутри. Первый обогреватель препятствует образованию конденсата при положительных температурах и подогревает воздух внутри кожуха, а второй – расширяет рабочий диапазон в области низких температур. STH-5231D-PSU2 поставляется с встроенным импульсным блоком питания телекамеры. Благодаря большой мощности блока питания (3.5 А) внутри термокожуха можно разместить телекамеру с дополнительным оборудованием, например с передатчиком по ВОЛС или IP-видеосервером.

Фронтальное открытие крышки обеспечивает удобный доступ к телекамере, расположение которой на крепежной пластине можно регулировать. Конструкция штатного кронштейна кожуха предусматривает полную сквозную проводку кабеля с заделкой в стену или выводом наружу у основания кронштейна.

Для проведения климатических испытаний кожухи помещались в термокамеру. В камере и в кожухе устанавливалась температура +20°C, которая затем изменялась со скоростью 1°/мин. Внутри кожуха были установлены стандартная ч/б камера с объективом и два датчика (один в центре кожуха над телекамерой, а другой над объективом) для измерения температуры. В STH-5231D-PSU2 при изменении температуры в термокамере от -56 до +42°C температура в центре кожуха изменялась от -18,1 до +39.3°C, а над объективом от +2.9 до +43.3°C.

Как видно из приведенных графиков, рабочий температурный диапазон составляет -50...+40°C.

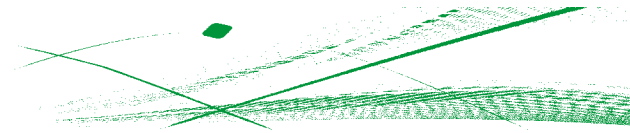

РАЗМЕРЫ

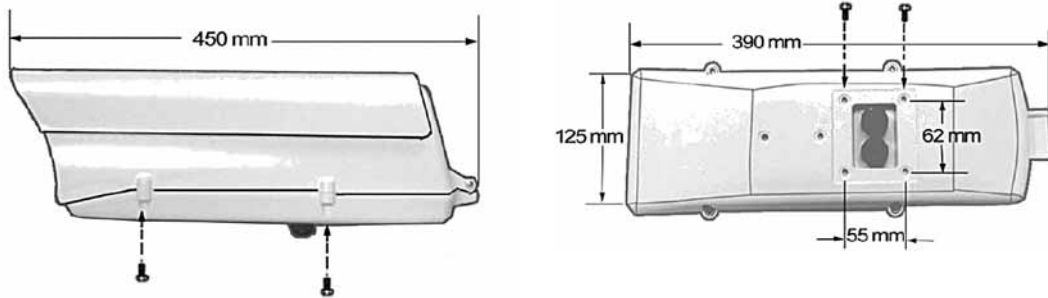

РЕЗУЛЬТАТЫ КЛИМАТИЧЕСКИХ ИСПЫТАНИЙ

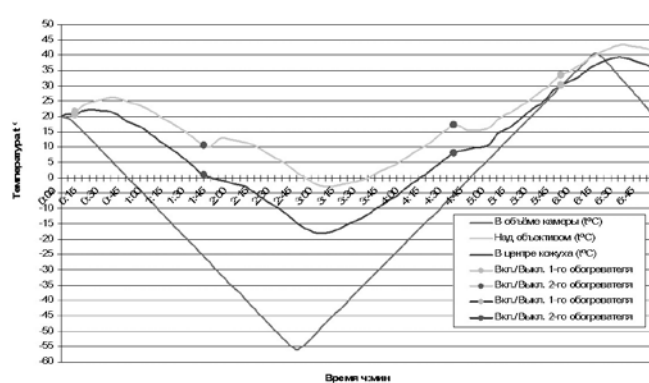

STH-5231 с двумя обогревателями

ТЕХНИЧЕСКИЕ ХАРАКТЕРИСТИКИ

Модель:	STH-5231D-PSU2
Степень защиты:	IP67
Материал кожуха:	Алюминий, литье под давлением
Количество обогревателей:	2
Включение обогревателей:	1-й обогреватель: вкл. при +18°C; выкл. при +28°C 2-й обогреватель: вкл. при 0°C; выкл. при +10°C
Рабочий диапазон температур:	-50...+40°C
Встроенный блок питания:	220 В перем. тока / 12 В пост. тока, 3,5 А
Напряжение питания кожуха:	230 В перем. тока
Максимальная потребляемая мощность:	54 Вт
Полезное пространство (ШхВхД):	90 x 72 x 222 мм
Габариты (ШхВхД):	127 x 153 x 450 мм

АКСЕССУАРЫ

STB-C20	Адаптер крепления на столб для термокожухов серии STH
STB-C21	Адаптер углового крепления для термокожухов серии STH
STB-C23	Кронштейн потолочного крепления для термокожухов серий 3230, 5231 и 6230

STH-5231S-HPOE

Термокожух для IP-камер с питанием PoE+

- Подключение по единому кабелю CAT5
- Внешний инжектор питания
- Увеличенные габариты
- Фронтальное открытие корпуса кожуха
- Кронштейн в комплекте
- Полная сквозная проводка кабеля через кронштейн
- Материал корпуса – литой алюминий
- Интегрированный солнцезащитный козырек
- Один обогреватель
- Встроенный преобразователь питания 12 В пост. тока



Термокожух STH-5231S-HPOE – версия известной модели STH-5231D-PSU2, специально разработанная для работы с IP-камерами.

STH-5231S-HPOE поддерживает стандарты PoE (IEEE802.3af) и PoE+ (IEEE802.3at), благодаря этому работа термокожуха и камеры обеспечивается одним кабелем UTP CAT5. Сами IP-камеры, устанавливаемые в кожух, могут быть любого типа по способу обеспечения питания, как с поддержкой PoE, так и без него.

Для последних может быть использован встроенный внутренний преобразователь питания с выходным напряжением 12 В постоянного тока и мощностью до 26 Вт. Необходимо учитывать, что помимо камеры преобразователь также обеспечивает питание нагревателя термокожуха.

Для обеспечения требуемой мощности потребления встроенного нагревателя и IP-камеры между коммутатором и термокожухом необходимо включить инжектор питания STG-HPOE1. При использовании четырехпарного соединительного кабеля UTP CAT5 инжектор допускается относить от термокожуха на расстояние до 80 м.

Благодаря большому внутреннему объему, термокожух STH-5231S-HPOE можно рекомендовать для широкого круга IP-камер и габаритных объективов. Фронтальное открытие крышки обеспечивает удобный доступ к телекамере, расположение которой на крепежной пластине можно регулировать. Конструкция штатного кронштейна кожуха предусматривает полную сквозную проводку кабеля с заделкой в стену или выводом наружу у основания кронштейна.

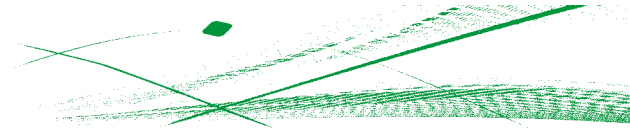

РАЗМЕРЫ

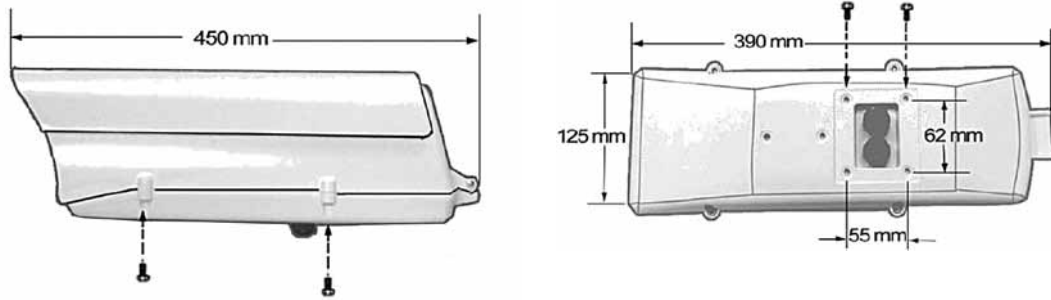

ВКЛЮЧЕНИЕ ИНЖЕКТОРА

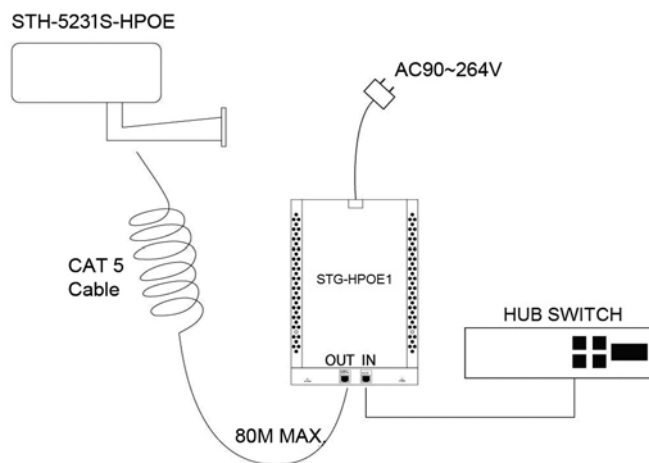

ТЕХНИЧЕСКИЕ ХАРАКТЕРИСТИКИ

Модель:	STH-5231S-HPOE
Степень защиты:	IP67
Материал кожуха:	Алюминий, литье под давлением
Количество обогревателей:	1
Включение обогревателей:	Вкл. при +18°C; выкл. при +28°C
Рабочий диапазон температур:	-40...+40°C
Встроенный блок питания:	12 В пост. тока, 2.5 А
Напряжение питания кожуха:	От внешнего инжектора STG-HPOE1
Максимальная потребляемая мощность:	12 Вт
Полезное пространство (ШхВхД):	90 x 72 x 222 мм
Габариты (ШхВхД):	127 x 153 x 450 мм

АКСЕССУАРЫ

STG-HPOE1	Инжектор питания внешний
STB-C20	Адаптер крепления на столб для термокожухов серии STH
STB-C21	Адаптер углового крепления для термокожухов серии STH
STB-C23	Кронштейн потолочного крепления для термокожухов серий 3230, 5231 и 6230

STH-6230DL-PSU2

Термокожух с ИК-подсветкой для экстремально низких температур

- Арктическое исполнение (до -70°C)
- Защита камер от холодного старта
- 6 обогревателей внутри кожуха
- Специальный обогреватель стекла
- Степень защиты IP68
- 12 мощных ИК-светодиодов
- Дальность подсветки – до 120 м
- Синхронизация включения ИК-подсветки с переключением телекамеры в ч/б режим
- Полная сквозная проводка кабеля через кронштейн
- Боковое открытие корпуса кожуха
- Кронштейн в комплекте
- Материал корпуса – литой алюминий
- Встроенный блок питания
12 В пост. тока (5 А)



Термокожух Smartec STH-6230DL-PSU2 является усовершенствованной версией модели STH-6230D-PSU2, предназначен для эксплуатации при экстремально низких температурах вплоть до -70°C и имеет максимальный уровень климатической защиты IP68. Важной отличительной особенностью термокожуха от версии STH-6230D-PSU2 является наличие 7 встроенных обогревателей, шесть из которых подогревают внутреннее пространство кожуха и обеспечивают работу телекамеры в условиях низких температур (до -70°C), а седьмой специальный интегрированный в стекло кожуха обогреватель предотвращает запотевание и обмерзание стекла при неблагоприятных погодных условиях.

Помимо этого, в термокожухе Smartec STH-6230DL-PSU2 реализована функция блокировки холодного старта устанавливаемой внутри камеры при долговременном нахождении кожуха в выключенном состоянии при особо низких температурах. В этом случае, при включении термокожуха сначала происходит предварительный прогрев внутреннего пространства до нижней границы рабочего диапазона температур камеры и только потом подается питание на камеру.

Термокожух Smartec STH-6230DL-PSU2 оснащен мощной ИК-подсветкой состоящей из 12 ИК-светодиодов, которые оснащены как широкоугольными так и узкоугольными линзами для формирования равномерной диаграммы направленности, обеспечивающей дальность подсветки до 120 метров.

Имеются 2 режима интенсивности ИК-подсветки. Внутри кожуха имеется специальный выход для синхронизации включения ИК-подсветки с моментом перехода телекамеры «день/ночь» в черно-белый режим.

Для совместной работы с термокожухом могут использоваться только камеры «день/ночь» с внешним входом переключения из цветного в черно-белый режим. Интегрированный солнцезащитный козырек предотвращает попадание прямых солнечных лучей на стекло и появление бликов.

Благодаря большому внутреннему объему термокожуха STH-6230DL-PSU2 его можно рекомендовать для установки крупногабаритных телекамер, а также установки дополнительных устройств (передатчиков по витой паре, медиа-конвертеров). Термокожух поставляется со встроенным импульсным блоком питания, большая мощность которого (5 А) позволяет производить подключение стороннего оборудования с питанием 12 В постоянного тока.

Боковое открытие верхней части кожуха обеспечивает удобный доступ к телекамере, расположение которой на крепежной пластине можно регулировать. Конструкция штатного кронштейна кожуха предусматривает полную сквозную проводку кабеля с последующим его выводом в стену или наружу у основания кронштейна, что немаловажно при использовании термокожуха при неблагоприятных погодных условиях.

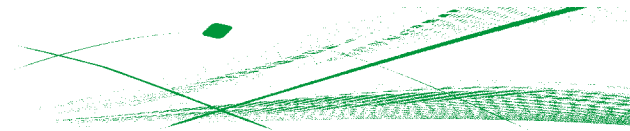

РАЗМЕРЫ

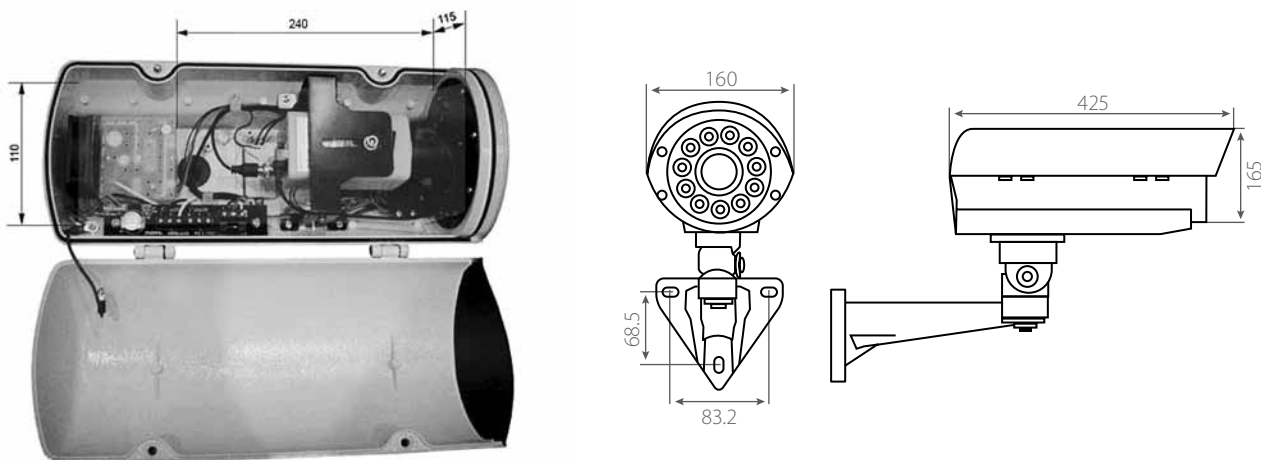

Время (в минутах) прогрева до -10°C	33	21	14	10	7	5	Момент подачи питания на камеру
Температура внутри термокожуха (°C)	-70°C	-60°C	-50°C	-40°C	-30°C	-20°C	

ТЕХНИЧЕСКИЕ ХАРАКТЕРИСТИКИ

Модель:	STH-6230DL-PSU2
ИК-подсветка:	12 ИК-светодиодов
Дальность действия подсветки:	До 120 метров
Угол подсветки:	45°-30°
Степень защиты:	IP68
Материал кожуха:	Алюминий, литье под давлением, порошковое напыление цвета слоновой кости
Количество обогревателей:	6 + 1 обогреватель стекла для предотвращения запотевания и обмерзания
Включение внутренних обогревателей:	Вкл. при -12°C Выкл. при +8°C
Включение обогревателя стекла:	Вкл. при +18°C Выкл. при +28°C
Рабочий диапазон температур:	-70...+50°C
Встроенный блок питания:	12 В пост. тока, 5 А
Напряжение питания кожуха:	220 В перем. тока
Максимальная потребляемая мощность:	222 Вт
Полезное пространство (ШхВхД):	110 x 115 x 240 мм
Габариты (ШхВхД):	160 x 165 x 425 мм
Вес:	5.5 кг

АКСЕССУАРЫ

STB-C20	Адаптер крепления на столб для термокожухов серии STH
STB-C21	Адаптер углового крепления для термокожухов серии STH
STB-C23	Кронштейн потолочного крепления для термокожухов серий 3230, 5231 и 6230

STX-IP2653AL

Тепловизор с IP-камерой видимого диапазона

- Неохлаждаемый микроболометр с разрешением 256 × 192
- Диапазон измерения температуры -20°C – +150°C
- Объектив тепловизора 7мм
- Разрешение IP-камеры 5 Мп
- Объектив IP-камеры 8мм
- Поддержка видеоаналитики
- Тревога при изменении температуры



Устройство STX-IP2653AL выполняет бесконтактное измерение температуры в заданном пространстве осуществляет мониторинг температурного режима с визуальным контролем обстановки в видимом диапазоне. Устройство позволяет эффективно решать задачи охраны периметров и различных защищаемых пространств в условиях недостаточной видимости, исключить возможность проникновения в охраняемое пространство визуально замаскированных нарушителей путем обнаружения их в термальном диапазоне. Кроме того, устройство может быть использовано для постоянного температурного мониторинга технологических процессов в промышленности. Эффективно использование данного устройства с целью выявления административных нарушений (курения в запрещенных местах, использование открытого огня и пр.). Сферы применения устройства: промышленные помещения, где требуется осуществлять мониторинг технологических процессов, нагреваемых устройств и механизмов, автозаправочные станции, административные помещения, где требуется осуществлять контроль выполнения режимных ограничений, а также, образовательные учреждения, объекты здравоохранения, транспорта, промышленности и торговли. В корпусе устройства сочетаются тепловизионный модуль на основе неохлаждаемого микроболометра IRFPA и IP-камера видимого диапазона. Тепловизор с высокой скоростью определяет температуру в наиболее нагретой, наиболее холодной или в заданной области на изображении, а камера видимого диапазона позволяет оценить обстановку в привычном видимом спектре. В случае, если температура выходит за пределы заданных пороговых значений, STX-IP2653AL немедленно

формирует сигнал тревоги. Наличие контактов для подключения свето-звуковых оповещателей позволяет использовать данное устройство не только в составе комплексов, но и автономно.

ПОСТОЯННЫЙ МОНИТОРИНГ И АНАЛИЗ

Дистанционный контроль температуры имеет жизненно важно значение, поэтому комплекс сконструирован для работы в режиме 24/7. Встроенная видеоаналитика помогает фиксировать тревожные изменения в поле зрения камеры. Поступающие данные автоматически анализируются, и пользователи получают всю необходимую информацию для принятия решений.

ВОЗМОЖНОСТИ ПЕРЕДАЧИ ВИДЕО И АУДИО

Видеоизображение от камеры передается несколькими настраиваемыми потоками. STX-IP2653AL использует один IP адрес на 2 канала. При необходимости звукового сопровождения видео, например, для оповещения при превышении пороговой температуры, к аудиовходу и выходу устройства подключаются микрофон и динамик.

Данные могут записываться на встраиваемую карту памяти, жесткие диски видеорегистратора, сервера или ПК, на сетевое хранилище NAS. Для управления видеокomплексом в комплекте предусмотрено клиентское программное обеспечение. С его помощью задаются температурные пороги формирования тревоги, действия по тревоге. Кроме того, STX-IP2653AL свободно интегрируется со многими VMS по ONVIF.

КОМПЛЕКТАЦИЯ

Устройство STX-IP2653AL поставляется полностью готовым к работе в комплекте с настенным кронштейном.

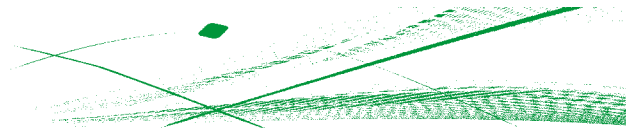

ТЕХНИЧЕСКИЕ ХАРАКТЕРИСТИКИ

Модель:	STX-IP2653AL
Тепловизионная камера	
Матрица:	Неохлаждаемый микроболометр
Разрешение:	256 × 192, интерполяция до размера 704x576
Размер пикселя:	12 мкм
Тепловая чувствительность (NETD):	≤50мК
Спектральный диапазон:	8 - 14 мкм
Настройка изображения:	Яркость / резкость / контрастность / зеркальное отображение /FFC / 3D DNR
Цветовые палитры:	17 (горячий белый /черный / радуга / железо и др.)
Тип объектива:	Фиксированный 7 мм (10 мм) с автофокусировкой
Угол обзора (Гор., Верт.):	Г: 24°, В: 18° (Г:17°, В:13°)
Диапазон измерения температуры:	- 20 ° C до +150 ° C (±2 ° C / ±2%)
Камера видимого диапазона	
Матрица:	1/2,7” кмоп-матрица Sony
Эффективное разрешение:	2880 (гор.) × 1620 (верт.)
Скорость затвора:	1/5 - 1/20 000 с
Мин. Освещенность:	Цветн. изобр.: 0,001 люкс при (F1.2, ВКЛ. АРУ) Ч/Б: 0,003 люкс при (F1.2, ВКЛ. АРУ)
Фокусное расстояние:	8 мм
Диафрагма:	F 1,5 – 4,3
Угол обзора:	Г: 40°, В: 20°
Маскирование частных зон:	Есть
ИК-подсветка:	до 55 м
Видео и аудио	
Частота кадров:	25 (30) к/с., при всех разрешениях
Скорость потока (битрейт):	для тепловизора: 100 Кбит/с - 6 Мбит (10 Кбит/с – 1,5 Мбит/с, для вторичного потока) для камеры видимого диапазона: 100 Кбит/с - 12 Мбит/с (100 Кбит/с - 6 Мбит/с, для вторичного потока)
Область интереса:	8 областей (прямоугольник)
Сжатие звука	G.711: 8 Кбит/с, RAW_PCM: 16 Кбит/с
Функции искусственного интеллекта	
Интеллектуальные функции:	Измерение температуры, обнаружение: люди, транспортные средства, очага возгорания
События аналитики:	Вторжение, пересечение одной и двойной линий, праздношатание, запрещенный маршрут, вход/выход из зоны, подсчет людей
Сетевые настройки и интерфейсы	
Сеть:	RJ-45 Ethernet (10/100 Base-T) протоколы IPv4/IPv6, HTTP, RTSP/RTP/RTCP, TCP/UDP, DHCP, DNS, PPPOE, SMTP, 802.1x
Совместимость:	ONVIF
Макс. кол-во подключений:	10 пользователей
Аудиоинтерфейс:	2 канала аудиовхода, 2 канала аудиовыхода
Входы/Выходы тревоги:	2 / 2
Прочие:	RS485, Кнопка сброса, SD карта до 256 Гб, слот
Общие	
Питание:	12/24 В пост.тока/POE (IEEE 802.3af)
Макс. потребляемая мощность:	12 Вт
Рабочая температура:	-40° C - 60° C
Защита:	IP66, корпус - металл
Размеры:	303×95×107 мм
Вес нетто:	1,35 кг

STX-IP23TM

Устройство для дистанционного измерения температуры

- Интегрированная конструкция камеры и калибровочного элемента (черного тела)
- Измерение температуры и распознавание лиц на расстоянии до 5 м
- До 45 измерений в одном кадре
- Точность измерения 0.3 °C
- Разрешение тепловизора: 400x300 пикс.
- Чувствительность ≤ 40 мК
- 2 Мп IP-камера видимого диапазона с моторизованным объективом 2.7-12 мм



Комплекс STX-IP23TM выполняет бесконтактное измерение температуры тела одновременно с распознаванием лиц людей в потоке. Устройство с высокой точностью измеряет температуру до 45 человек в кадре, даже если они используют медицинские маски. Это позволяет эффективно решать задачи температурного контроля в образовательных учреждениях, на объектах здравоохранения, транспорта, промышленности и торговли. В корпусе интегрированной конструкции сочетаются тепловизионный модуль на основе неохлаждаемого микроболометра IRFPA, IP-камера видимого диапазона с варифокальным объективом, калибровочный элемент (черное тело). Тепловизор с высокой скоростью определяет температуру людей в движении, а камера формирует четкое изображение лиц для внесения в базу данных. Если фиксируется превышение порогового значения температуры, STX-IP23TM немедленно передает сигнал тревоги.

ПОСТОЯННЫЙ МОНИТОРИНГ И АНАЛИЗ

Дистанционный контроль температуры имеет жизненно важное значение, поэтому комплекс сконструирован для работы в режиме 24/7. Распознавание состояния объектов по их тепловому излучению позволяет без промедления обнаруживать потенциальные опасности, исходящие не только от людей, но и от технологического оборудования. Встроенная видеоаналитика помогает фиксировать тревожные изменения в поле зрения камеры. Поступающие данные автоматически анализируются, и пользователи получают всю необходимую информацию для принятия решений.

ВОЗМОЖНОСТИ ПЕРЕДАЧИ ВИДЕО И АУДИО

Видеоизображение от камеры передается несколькими настраиваемыми потоками.

STX-IP23TM использует один IP адрес на 2 канала. При необходимости звукового сопровождения видео, например, для оповещения при превышении пороговой температуры, к аудиовходу и выходу устройства подключаются микрофон и динамик. Данные могут записываться на встраиваемую карту памяти, жесткие диски видеорегистратора, сервера или ПК, на сетевое хранилище NAS. Для управления видеокомплексом в комплекте предусмотрено клиентское программное обеспечение. С его помощью задаются температурные пороги формирования тревоги, действия по тревоге (создание снимка, внесение лица в базу и пр.). Также STX-IP23TM свободно интегрируется со многими VMS по ONVIF.

ПРОСТЫЕ ПРАВИЛА УСТАНОВКИ STX-IP23TM

Чтобы сделать мониторинг температуры максимально точным и корректным и упростить калибровку видеокомплекса, рекомендуется устанавливать STX-IP23TM по правилам. Оптимальное расстояние между камерой и калибровщиком 3-5 метров. Оба устройства располагаются на одной высоте от пола (2,2 – 2,3 м) в пределах прямой видимости. Камера может размещаться под наклоном к плоскости измерения.

КОМПЛЕКТАЦИЯ

Устройство STX-IP23TM поставляется полностью готовым к работе в комплекте с настенным кронштейном.

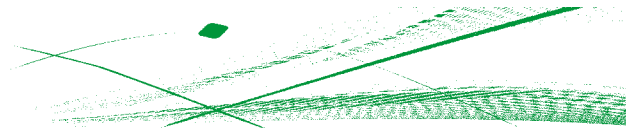

ТЕХНИЧЕСКИЕ ХАРАКТЕРИСТИКИ

Модель:	STX-IP23TM
Технические характеристики тепловизионной камеры	
Тип детектора:	Неохлаждаемый микроболометр IRFPA
Эффективные пиксели:	400 x 300 (25 к/с)
Шаг пикселя:	17 мкм
Чувствительность:	40 мК @F1.0, 300 К
Спектральный диапазон:	8 - 14 мкм
Настройка изображения:	Полярность LUT/ DVE/ Зеркало/ FCC/ /3D DNR Яркость/Контраст/ ROI
Цветовая палитра:	Черный теплый/белый теплый/радуга/оттенки красного, 17 цветовых режимов
Управление фокусировкой:	Ручная фокусировка
Фокусное расстояние:	8 мм
Диафрагма:	F1.0
Угол обзора:	46° по горизонтали; 35° по вертикали
Технические характеристики камеры видимого диапазона	
Матрица:	1/2,8" КМОП-матрица Sony
Эффективное разрешение:	1920 x 1080 (25 к/с)
Скорость затвора:	1/5 - 1/20000 с
Широкий динамический диапазон:	True WDR 120dB
Мин. Освещенность:	Цвет: 0.1 лк @(F1.2, AGC ON) Ч/Б: 0.01 лк @ (F1.2, AGC ON)
Соотношение сигнал/шум:	Более 55 дБ
Объектив:	2.7-12 мм, моторизованный
Диафрагма:	F1.6 - F2.9
Угол обзора:	гор. 89° - 33°, верт. 48° - 18°
Общие характеристики	
Количество измерений температуры в кадре:	до 45
Зоны интереса:	8 Зон
Маскирование:	4 области
Сигнал тревоги о температуре:	Превышение абсолютного порога
Точность измерений:	±0.3 °C (зависит от интенсивности излучения, расстояния, температуры окружающей среды и т.д.)
Диапазон измерения температуры:	-20 ~ 60 °C
Рекомендуемое расстояние обнаружения:	3-5 м.
Ethernet:	RJ-45 (10/100Base-T)
Протоколы:	IPv4/IPv6, HTTP, RTSP/RTP/RTCP, TCP/UDP, DHCP, DNS, PPPOE, SMTP, SIP, 802.1x
Совместимость:	ONVIF, CGI, SDK
Макс. кол-во подключений:	10 Пользователей
Язык веб-интерфейса:	Английский, русский и др.
Ethernet:	1 разъем Ethernet RJ-45 (10/100 Base-T)
Аудиоинтерфейс:	1 вход, 1 выход
Тревожные входы/выходы:	2 трев. входа, 2 трев. выхода
RS485:	Да
Кнопка сброса:	Да (встроенная)
Источник питания:	12 В пост. тока или POE
Потребление энергии:	Максимальная мощность 18 Вт
Рабочая температура:	0 °C ~ 35 °C
Класс защиты:	IP66
Корпус:	Металл, пластик
Размеры:	380 x 244 x 142 мм
Вес:	2,26 кг

ТЕПЛОВИЗОРЫ

STX – серия тепловизионных камер для систем видеонаблюдения

Тепловизионные камеры становятся все более совершенными и находят все более широкое применение в различных технических системах. В системах видеонаблюдения сферы безопасности тепловизионные камеры дополняют камеры обычного видимого диапазона. В таких системах на первый план выходит способность тепловизоров эффективно обнаруживать и распознавать на значительных дистанциях людей, животных и технику в условиях, когда обычные камеры бессильны – в полной темноте, при плохой погоде (дождь, снег, туман), при плотном задымлении, среди растительности, при применении средств визуальной маскировки. При этом, тепловизоры не требуют ИК-подсветки, что немаловажно при необходимости скрытой установки. В системах, предназначенных для контроля технологических и производственных процессов, тепловизоры позволяют быстро и наглядно обнаружить нештатный перегрев или охлаждение критических участков устройств, трубопроводов, кабелей и т.п. до того, как это приведет к аварии. Серия тепловизионных IP-камер STX представлена тремя моделями. Они отличаются разрешением чувствительного элемента, конструктивным исполнением и дополнительным функционалом, что позволяет выбрать оптимальный вариант для различных условий. Тепловизоры изготовлены на основе матрицы неохлаждаемых болометров с применением

передовых разработок, обеспечивающих отличные характеристики:

- Применение технологии улучшения изображения DVE (Digital Video Enhancement) обеспечивают видеоизображение высокой четкости;
- Высокая температурная чувствительность NETD (Noise Equivalent Temperature Difference) – <40мК;
- Поддержка 3 типов правил измерения температуры (точечный, линейный, по площади)
- Диапазон определения температуры: -40 °С ~ 150 °С
- Поддержка 2 типов сигналов тревоги о температуре: сигнал тревоги о превышении температуры, сигнал тревоги о разнице температур.

Для удобства восприятия тепловизионного изображения применяется технология псевдоцветового улучшения. Изображение преобразуется из оттенков серого в псевдоцветные изображения с заданным распределением цветов. Могут быть предоставлены 17 псевдоцветных режимов: теплый черный, теплый белый, радуга, железо-красный и т.д. Корпуса тепловизоров – металлические, имеют пылевлагозащиту класса IP66.

Все модели имеют SDK для интеграции с произвольным программным обеспечением.



STX-IP463K, STX-IP566K

Базовые модели: STX-IP463K с разрешением чувствительного элемента – 400 x 300, размер пиксела 17 мкм и STX-IP566K с разрешением чувствительного элемента – 640 x 512 пикс., размер пиксела 12 мкм. Разрешение основного потока интерполируется до разрешения 704 x 576 пикс. при 25 к/с. Возможна комплектация объективами с фокусными расстояниями 8, 15, 25, 35, или 50 мм. Оптимальны для наблюдения на малых и средних дистанциях. Модели имеют фиксированное крепление с регулировкой по 3 осям.



STX-IPPT591L

Модель оснащена круговым поворотным механизмом с тепловизором и IP-камерой видимого диапазона с разрешением 1920x1080. Тепловизор может комплектоваться объективами с фокусными расстояниями 25, 35 или 50 мм. Камера видимого диапазона имеет 30x зум (f=6-180 мм, угол обзора 61.2°~2.32°) и высокочувствительную матрицу увеличенного размера – 1/1.9" Sony КМОП. Чувствительность – 0.001 лк при (F1.2, AGC ON). Благодаря этому становится возможным применять тепловизор для наблюдения объектов, которые находятся на предельно больших расстояниях. Модель оснащена специальной щеткой для удаления загрязнений стекла блока камеры видимого диапазона.

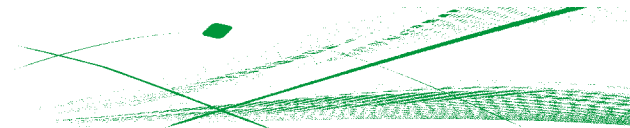

ТЕХНИЧЕСКИЕ ХАРАКТЕРИСТИКИ ТЕПЛОВИЗОРОВ

МОДЕЛЬ	STX-IP463K	STX-IP566K	STX-IPPT591L
МОДУЛЬ ТЕПЛОВИЗОРА			
Тип сенсора:	Матрица неохлаждаемых микроболометров		
Размер пикселя:	17 мкм	12 мкм	17 мкм
Спектральный диапазон:	8-14 мкм		
Разрешение, пикс:	400 x 300, интерполяция - 704 x 576 при 25 к/с	640 x 512, интерполяция - 704 x 576 при 25 к/с	640 x 512, интерполяция - 704 x 576 при 25 к/с
Чувствительность (NETD):	≤40мкК F1.0		
Управление фокусировкой:	ручное	ручное	ручное, опционально моторизованное
Объектив фиксированный:	8, 15, 25, 35 или 50 мм	15, 25, 35 или 50 мм	25, 35 мм или 50 мм
Диапазон измеряемых температур:	-40 °C ~ 150 °C		
Точность измерения:	±2 °C / ±2%		
Правила измерения:	3 типа измерения температуры: точечный, линейный, по площади		
Псевдоцветные изображения:	17 режимов: теплый черный, теплый белый, радуга, железно-красный и т.д.		
МОДУЛЬ ВИДЕОКАМЕРЫ			
Матрица:	Модель не имеет камеры видимого диапазона		1/1.9" Sony КМОП
Разрешение, пикс:			1920 x 1080 при 25 к/с
Скорость затвора:			1/5 ~ 1/20000 сек
Минимальная освещенность:			Цв: 0.001 лк при F1.2, AGC ON, Ч/Б: 0.1 лк
Объектив:			6 ~ 180мм, f/1.5 ~ 4.3 Угол обзора гор. 61,2° ~ 2.3° Оптическое увеличение 30x Цифровое увеличение 16x
PTZ ФУНКЦИИ			
Углы поворота:	Модель крепится стационарно, не имеет механизма дистанционного управления поворотом, наклоном (нет механизма PTZ)		Гор: 0° ~ 360° сплошной, Верт: +90° ~ -90°
Скорость поворота:			Гор: 0.01° ~ 60°/с, Верт: 0.01° ~ 30°/с
Кол-во предустановок:			400
Режимы PTZ:			Авто скан - 8, Тур - 12, Трекинг - 6
Протокол:			SN-SD, Pelco-D (RS-485)
ИНТЕРФЕЙС			
Сеть:	1 Ethernet (10/100 Base-T) RJ-45	2 Ethernet (10/100 Base-T) RJ-45	
Тревожные вх/вых:	2 вх, 2 вых	9 вх, 4 вых	
Аудио кан. вх/вых:	1 вх, 1 вых	2 вх, 2 вых	
Микро SD:	Макс. до 256 Гб	Макс. до 128 Гб	
ЭЛЕКТРОПИТАНИЕ			
Напряжение питания:	12 В пост.тока/PoE (802.3af)	Постоянное - 36 В	
Потребляемая мощность:	Макс. – 5 Вт	Макс. – 80 Вт	
ДРУГИЕ ПАРАМЕТРЫ			
Материал корпуса:	Металл		
Рабочая температура:	-40 °C ~ 60 °C		
Степень защиты:	IP66		
Размеры:	Ø 110 x 388 мм	282 x 419 x 316 мм	
Вес:	1.8 кг с объективом 15 мм	16.5 кг с объективом 25 мм	

STNR-0423AI

4-канальный сетевой видеореги­стратор для совместной работы с STX-IP23TM

- **Запись видео с 4-х IP-камер**
- **4 встроенных PoE порта**
- **Поддерживает работу с камерой измерения температуры тела в реальном времени**
- **Поддержка распознавания лиц**
- **До 16 баз данных лиц с 10 000 изображениями лиц в общей сложности**
- **Производительность до 20 лиц /сек**
- **Захват и отображение номерных знаков**
- **Интеллектуальный поиск и воспроизведение**
- **Поддержка P2P**



Сетевой видеореги­стратор STNR-0423AI может использоваться совместно с 2-я камерами измерения температуры тела STX-IP23TM, каждая из которых занимает 2 IP канала. Таким образом, реализуется аппаратный комплекс быстрого измерения температуры персонала, перемещающегося в потоке. Данное решение, не использующее персональный компьютер, является альтернативным и, в определенных условиях, более функциональным и бюджетным. Комплекс содержит функции измерения температуры, распознавания лиц, номерных знаков и сравнения полученных измерений и моделей с базой данных. Видеореги­стратор работает с производительностью до 20 лиц/сек, отображает результаты измерения температуры, сигнализирует о превышении температурного порога, о распознавании конкретного лица в потоке и статистике полученных данных о превышении температурного порога в реальном времени. Видеореги­стратор обладает интеллектуальным поиском по времени, типу человека, температуре, идентификатору.

ФУНКЦИИ ОБРАБОТКИ АНАЛИТИКИ

Фильтр измерений температура тела. В режиме реального времени происходит скрининг и отображение записи температуры тела и снимков с превышением установленного порога.

Распознавание лиц и сравнение с базой. В режиме реального времени захватываются и отображаются результаты сравнения лиц. Отображаются: владелец регистрации (имя и идентификатор),

канал распознавания, степень сходства. Порог сходства можно установить вручную. Регистратор выполняет обнаружение незнакомых лиц, не содержащихся в базе данных устройства. Производительность до 20 изображений лиц/сек. Поддерживается до 16 баз данных лиц с 10 000 изображениями в общей сложности. Любая база данных может быть применена к любому каналу. Распознавание номерных знаков. Захват и отображение номерных знаков осуществляется в режиме реального времени. Отображаются результаты сравнения с базой данных: канал, время, номерной знак, используемая библиотека и время истечения срока действия.

Функции обработки аналитики осуществляются одновременно в реальном времени (выполняется многоцелевая обработка). Выделяются и отображаются: транспортные средства, люди, немоторные транспортные средства, изображения номерных знаков, результаты сравнения лиц.

ИНТЕЛЛЕКТУАЛЬНЫЙ ПОИСК

Регистратор имеет встроенную функцию интеллектуального поиска. Возможен поиск изображения по эталонному изображению и свойствам: по времени, фотографии, полу, немоторным транспортным средствам, («велосипедный стиль»), цвету автомобиля, номерному знаку. Возможен поиск по событиям от внешних воздействий: зуммер, сигнал тревоги, поступление сигнала тревоги, электронная почта, срабатывание выхода сигнала тревоги, комбинация событий и т. д.

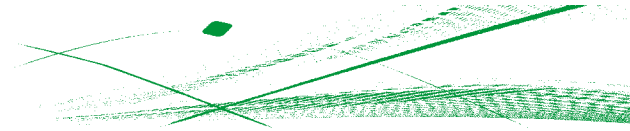

УЧЕТ ПОСЕЩАЕМОСТИ И РАБОЧЕГО ВРЕМЕНИ

Видеорегистратор поддерживает управление данными: библиотекой посещаемости, временем, типом поиска, поиском информации о посещаемости. Возможен экспорт результата запроса. Могут быть установлены правила: установка рабочего времени, рабочих дней, окна времени заезда и времени выезда. Поддерживается библиотека для добавления и удаления лиц. Возможно настроить

контрольные точки посещаемости. Информация о контрольной точке отображается в табличном виде: название канала, база данных применяемая к точке, сходство, статус (вкл./выкл.), работа. Возможно редактирование информации о точке посещаемости: выбранного канала, переключение канала точки посещаемости, редактирование свойства сходства из выбранной библиотеки посещаемости.

ВИД СЗАДИ



ТЕХНИЧЕСКИЕ ХАРАКТЕРИСТИКИ

Модель:	STNR-0423AI
Количество IP-каналов:	4
Поддержка PoE:	4 порта (IEEE802.3 af), 32W
Компрессия:	H.264
Запись:	До 12Мп (40Mbps)
Воспроизведение/отображение:	До 12Мп (40Mbps)
Выходы мониторов:	HDMI / VGA
Разрешение мониторов:	3840x2160 (через HDMI), 1920x1080, 1440x900, 1280x1024
Каналы аудио:	1
Выходы аудио:	1
Режимы поиска:	Время/дата, тревога, область кадра, событие
Режимы отображения:	1 кан. 12 Мп, 4 кан. 8 Мп
Количество отсеков HDD:	1 SATA порт HDD до 12 TB
Внешние хранилища:	Cloud Storage
Интерфейсные порты:	USB 2,0x1, USB3,0x1
Сетевой интерфейс:	1xLAN (RJ-45 10/100Mbps)
Число подключений клиентов:	До 8 одновременно
Доступ через WEB:	Да
Средства управления:	USB мышь (опция)
Входы тревоги:	4 + входы IP камер
Выходы тревоги:	1 + выходы IP камер
Управление PTZ камерами:	-
Диапазон рабочих температур:	-10°..+50°C
Поддержка P2P:	Есть
Питание:	БП 48 В/1.25 А
Мощность потребления:	< 5 Вт (без HDD и POE)
Габаритные размеры (ШxГxВ):	255x237x47.5 мм
Вес:	0.9 кг (без HDD)

ST-PS105-9

Блок питания многоканальный

- Стабилизированный источник питания
- Металлический бокс, закрывающийся на замок
- Защита от короткого замыкания и перегрузки с автоматическим восстановлением
- Защита нагрузки от аварии источника питания
- Регулировка выходного напряжения 11-13,7 В
- 9 выходных каналов с индивидуальной защитой и индикацией
- Общий выключатель выходной линии питания 12 В
- Фронтальная световая индикация состояния общей линии питания 12 В



* цвет корпуса может отличаться от представленного на изображении

Профессиональные многоканальные блоки питания ST-PS105-9 предназначены для высококачественного электропитания напряжением 12 В постоянного тока оборудования видеонаблюдения и других устройств без необходимости резервирования питания. Индивидуальная защита по каждому выходному каналу с помощью самовосстанавливающихся предохранителей

обеспечивает независимость питания подключаемых устройств. Помимо световой индикации общей линии питания 12 В на корпусе устройства, на распределительной плате есть индикация по каждому выходному каналу. Блок питания имеет общую регулировку выходного напряжения, что позволяет настроить компенсацию падения напряжения в кабеле питания устройств.

ТЕХНИЧЕСКИЕ ХАРАКТЕРИСТИКИ

Модель:	ST-PS105-9
Входное напряжение:	100 – 240 В, 50 Гц
Выходное напряжение (~220В):	12 В постоянного тока (плавная регулировка 11 – 13.7 В)
Выходной ток общий:	5 А (пик 5.5 А)
Количество каналов:	9
Выходной ток на канал:	1.1 А (PTC)
Стабилизация напряжения:	Есть
Защита от короткого замыкания:	Есть
Защита от переплюсовки:	Есть
Защита нагрузки:	Есть
Рабочая влажность:	20 – 80%
Рабочая температура:	-10...+50°C
Габариты корпуса:	215 x 250 x 94 мм

ST-PS110-18

Блок питания многоканальный

- Стабилизированный источник питания
- Металлический бокс, закрывающийся на замок
- Защита от короткого замыкания и перегрузки с автоматическим восстановлением
- Защита нагрузки от аварии источника питания
- Регулировка выходного напряжения 11-13,7 В
- 18 выходных каналов с индивидуальной защитой и индикацией
- Общий выключатель выходной линии питания 12 В
- Фронтальная световая индикация состояния общей линии питания 12 В



* цвет корпуса может отличаться от представленного на изображении

Профессиональные многоканальные блоки питания ST-PS110-18 предназначены для высококачественного электропитания напряжением 12 В постоянного тока оборудования видеонаблюдения и других устройств без необходимости резервирования питания. Индивидуальная защита по каждому выходному каналу с помощью самовосстанавливающихся предохранителей

обеспечивает независимость питания подключаемых устройств. Помимо световой индикации общей линии питания 12 В на корпусе устройства, на распределительной плате есть индикация по каждому выходному каналу. Блок питания имеет общую регулировку выходного напряжения, что позволяет настроить компенсацию падения напряжения в кабеле питания устройств.

ТЕХНИЧЕСКИЕ ХАРАКТЕРИСТИКИ

Модель:	ST-PS110-18
Входное напряжение:	100 – 240 В, 50 Гц
Выходное напряжение (~220В):	12 В постоянного тока (плавная регулировка 11 – 13.7 В)
Выходной ток общий:	10 А (пик 10.5 А)
Количество каналов:	18
Выходной ток на канал:	1,1 А (PTC)
Стабилизация напряжения:	Есть
Защита от короткого замыкания:	Есть
Защита от переплюсовки:	Есть
Защита нагрузки:	Есть
Рабочая влажность:	20 – 80%
Рабочая температура:	-10...50°C
Габариты корпуса:	215 x 250 x 94 мм

ST-PS205-9

Блок питания многоканальный

- Металлический бокс, закрывающийся на замок
- Защита от короткого замыкания и перегрузки с автоматическим восстановлением
- Защита нагрузки от аварии источника питания
- 9 выходных каналов и индивидуальной защитой и индикацией
- Общий выключатель выходной линии питания 24 В
- Фронтальная световая индикация состояние общей линии 24 В

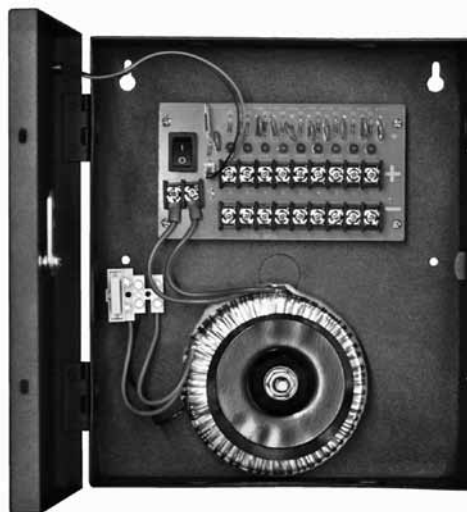

* цвет корпуса может отличаться от представленного на изображении

Профессиональные многоканальные блоки питания ST-PS205-9 предназначены для высококачественного электропитания напряжением 24 В переменного тока оборудования видеонаблюдения и других устройств без необходимости резервирования питания. Индивидуальная защита по каждому выходному каналу с помощью

самовосстанавливающихся предохранителей обеспечивает независимость питания подключаемых устройств. Помимо световой индикации общей линии питания 24 В на корпусе устройства, на распределительной плате есть индикация по каждому выходному каналу.

ТЕХНИЧЕСКИЕ ХАРАКТЕРИСТИКИ

Модель:	ST-PS205-9
Входное напряжение:	220 В, 50 Гц
Выходное напряжение (~220В):	24 В переменного тока
Выходной ток общий:	5 А (пик 5,5 А)
Количество каналов:	9
Выходной ток на канал:	1,1 А (PTC)
Защита от короткого замыкания:	Да
Защита нагрузки:	Да
Рабочая влажность:	20 – 80%
Рабочая температура:	-10...+50°C
Габариты корпуса:	215 x 250 x 94 мм

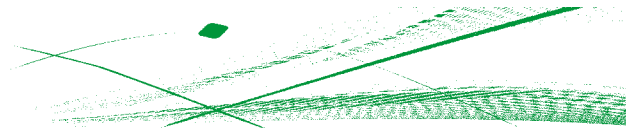

АКСЕССУАРЫ ДЛЯ ТЕЛЕКАМЕР СТАНДАРТНОГО ДИЗАЙНА

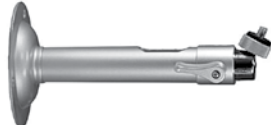
STB-C01	Кронштейн настенный/потолочный; алюминий; 175 мм	
STB-C03	Кронштейн настенный/потолочный для телекамеры; алюминий; сквозная проводка; длина 130 мм.	

АКСЕССУАРЫ ДЛЯ STC-IPM3914A







STB-C243	Кронштейн настенный	
-----------------	---------------------	--

АКСЕССУАРЫ ДЛЯ STC-IPM8934A DARKBUSTER/HDT3922

STB-C242	Кронштейн настенный	
STB-CS27	Адаптер столбового крепления для камер (столб диаметром 70-190 мм)	

АКСЕССУАРЫ ДЛЯ IP-КАМЕР СЕРИИ ESTIMA

STB-A01	Адаптер столбового крепления	
STB-A02	Адаптер крепления на внутренний угол	
STB-A03	Адаптер крепления на внешний угол	
STB-C42	Адаптер потолочного крепления для телекамеры STC-IPM5921A/2 Estima	

<p>STB-C42L</p>	<p>Удлинитель для адаптеров потолочного крепления STB-C79/STB-C42</p>	
<p>STB-C43</p>	<p>Монтажная база для телекамер STC-IPM3923A/1 Estima и STC-IPM5921A/2 Estima</p>	
<p>STB-C62</p>	<p>Монтажная база для IP-камер STC-IPM3607/3610 rev.2/5612/ 5911 Estima</p>	
<p>STB-C71</p>	<p>Кронштейн настенный для IP-камер STC-IPM3407A/3408A Estima</p>	
<p>STB-C72</p>	<p>Кронштейн настенный для телекамер IPM3509A/5512A Estima</p>	
<p>STB-C73</p>	<p>Монтажная база для телекамер STC-IPM3407A/3408A Estima</p>	
<p>STB-C75</p>	<p>Монтажная база для телекамер STC-IPM12140A Estima</p>	
<p>STB-C76</p>	<p>Адаптер потолочного крепления для монтажной коробки STB-C75 и для камер STC-IPM3509A rev.2 Estima и STC-IPM12140A Estima</p>	
<p>STB-C76L</p>	<p>Удлинитель для адаптера потолочного крепления STB-C76.</p>	
<p>STB-C77</p>	<p>Кронштейн настенный для телекамеры STC-IPM3923A/1 Estima</p>	

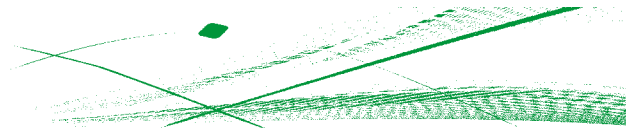

STB-C78	Адаптер крепления в подвесной потолок для телекамеры STC-IPM3923A/1 Estima	
STB-C79	Адаптер потолочного крепления для телекамеры STC-IPM3923A/1 Estima	
STB-CS30E	Переходная пластина для монтажа буллет камер Estima на адаптер столбового крепления STB-C20	

АКСЕССУАРЫ ДЛЯ STC-IPM3672A XARO/12650A

STB-JB2	Монтажная база	
STB-CS30X	Переходная пластина для монтажа камер на адаптер столбового крепления STB-C20	

АКСЕССУАРЫ ДЛЯ КАМЕР ULTIMATE

STB-CS30U	Переходная пластина для монтажа цилиндрических камер линейки Ultimate на адаптер столбового крепления STB-C20	
------------------	---	--

АКСЕССУАРЫ ДЛЯ ТЕРМОКОЖУХОВ СЕРИИ STH

STB-C20	Адаптер крепления на столб	
STB-C21	Адаптер крепления на угол	
STG-НРОЕ1	Инжектор питания для термокожуха STH-5231S-НРОЕ; формируемая мощность 50 Вт	